



Система Ekoplastik Каталог на изделията

Водни инсталации и отопление



An Orbia business.

2024

Системи трюбопроводів Wavin Ekorplastik PP-R та PP-RCT

Съдържание

Приложение на системата Ekorplastik	9
Основна информация за асортимента	11
Изделия за питейна (студена) вода, топла вода и отопление (I.)	12
Комплексно предложение на фитинги за гипсокартон (I.)	39
Специални фитинги за отопление (I.)	40
Изделия само за питейна (студена) вода (II.)	45
Изделия за временно, нестандартно използване (III.)	47
Принадлежности (IV.)	48
Система Ekorplastik диаметри 160-250 мм	56
Изделия за вода, съгъстен въздух, охлаждаща вода и в климатизация (I.)	57
Принадлежности (IV.)	61
Сертификати	63

Приложение на системата Ekorplastik

Трюбопроводната Система Ekorplastik може да се използва за инсталации в жилищни, административни и обществени сгради, за трюбопроводи в промишлеността и селското стопанство.

Системата Ekorplastik е предназначена за инсталации на топла и студена вода, за подово и централно отопление. Трюбопроводите Ekorplastik могат да се използват и за пренос на въздух. За други течни, газообразни или твърди вещества трябва да се преценят във всеки конкретен случай химическата устойчивост и останалите им характеристики.

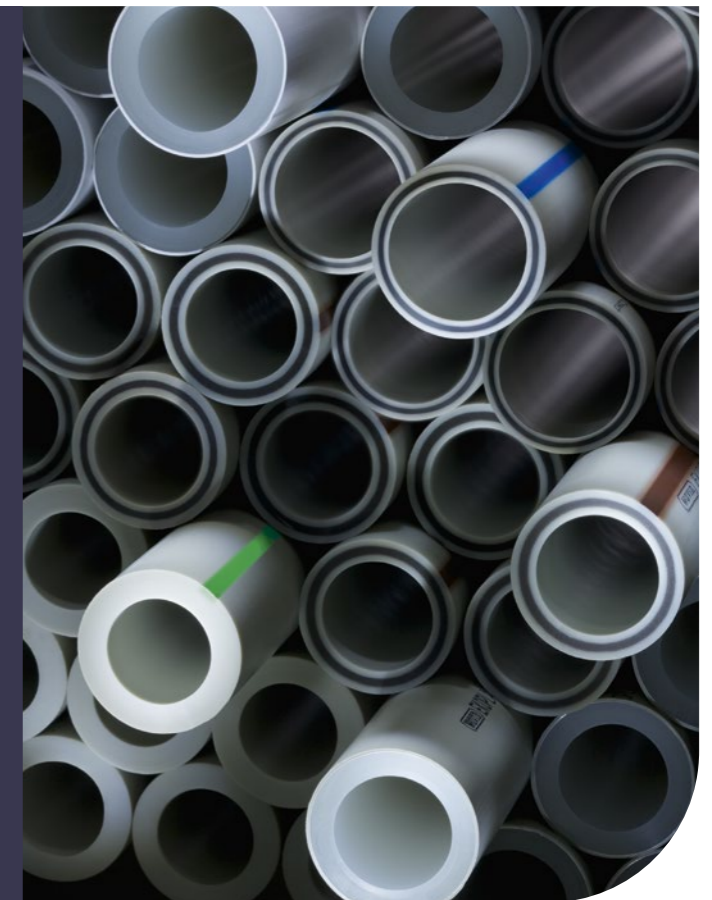

Означение на трюбите S (SDR) вместо PN

В съответствие със стандартите CSN EN ISO15874 и DIN 8077 трябва да се означават трюбите с „S“ или „SDR“ вместо „PN“.

$$SDR = 2S + 1$$

$$SDR \approx D/t$$

Пояснения:

D = външен диаметър
t = дебелина на стената

① означението „PN“ показва допустимото работно налягане при 20 °C и дълговечност 50 години.

② стандартите CSN EN ISO 15874 а DIN 8077 вече не посочват „PN“ за трюби с най-нисък конструктивен коефициент.

③ трюбите от PPR означаваме традиционно с „PN“ (предишното означение за гамата налягане), въпреки че стойностите за посочените по-горе дефиниции вече не отговарят.

В каталога, за по-лесна ориентация, са посочени изчислителните стойности за „PN“ за трюби от PP-RCT (при изчисленията е използвана формулата за „PN“ съгласно стандарта). Експлоатационните параметри на трюбите са посочени в маркировката на трюбите и в Инструкцията за монтаж.

Предимства

- ① комплектен набор от фитинги с размери 16 - 125 мм
- ② универсален за всички трюби от Системата Ekorplastik
- ③ произведени от гранулат от водещи европейски производители
- ④ уникална трислойна трюба с базалтови влакна
- ⑤ напълно нов тип материал 4 генерация – PP-RCT

Система Ekoplastik

Основна информация за асортимента

Каталог виробів

Багатошарові труби з матеріалу нового покоління – PP-RCT

Области на приложение на отделните видове тръби



Wavin Ekoplastik PP-R PN10	Wavin Ekoplastik PP-R PN16	Wavin Ekoplastik PP-R PN20	Wavin Ekoplastik PP-RCT EVO PLUS / EVO	Wavin Ekoplastik PP-RCT Stabi Plus	Wavin Ekoplastik PP-RCT Fiber Basalt Plus	Wavin Ekoplastik PP-RCT Fiber Basalt Clima
Ø 20–125 mm	Ø 16–125 mm	Ø 16–125 mm	Ø 16–125 mm	Ø 16–110 mm	Ø 20–125 mm	Ø 20–125 mm



макс. 70 °C



макс. 90 °C

●	●	●	●	●	●	●
	●	●	●	●	●	●
		●	●	●	●	
				●	●	

Багатошарові труби з матеріалу нового покоління – PP-RCT

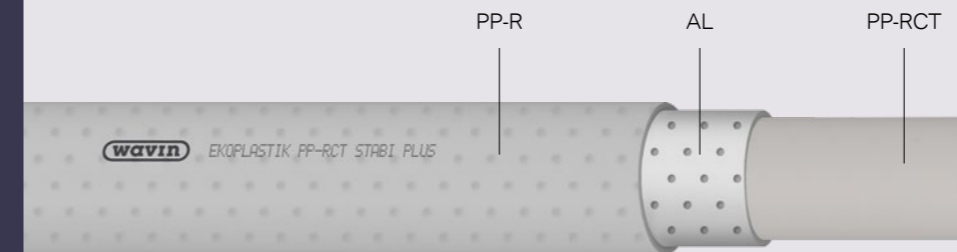

Ekoplastik Stabi Plus

- 3× по-малко топлинно удължение отколкото еднослойните тръби от полипропилен
- кислородна бариера
- подходяща за отопление

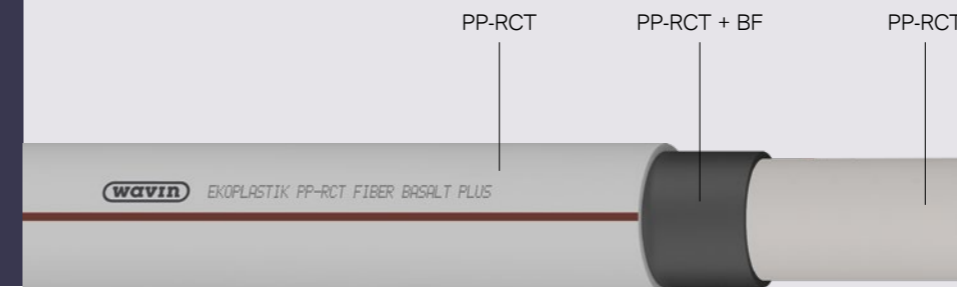

Ekoplastik Fiber Basalt Plus

- 3× по-малко топлинно удължение отколкото еднослойните тръби от полипропилен
- без нужда от обрязване преди заварка
- за топла вода и подово отопление

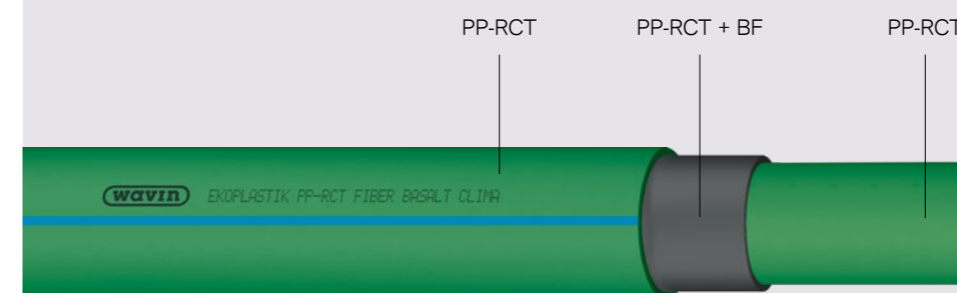

Ekoplastik Fiber Basalt Clima

- 3× по-малко топлинно удължение отколкото еднослойните тръби от полипропилен
- без нужда от обрязване преди заварка
- за студена вода и климатични инсталации

Каталог на изделията

Изделия за питейна (студена) вода, топла вода и отопление (I.)

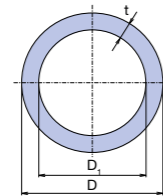

Труба Wavin Ekoplastik PP-R
S 5 / PN 10 / SDR 11

КОД	S	D [мм]	D ₁ [мм]	t [мм]	l [мм]	Опаковки [м]	Маса [кг/м]
STR020P10X	5	20	15,6	2,2	4 000	100	0,121
STR025P10X	5	25	20,4	2,3	4 000	60	0,164
STR032P10X	5	32	26,2	2,9	4 000	40	0,258
STR040P10X	5	40	32,6	3,7	4 000	24	0,413
STR050P10X	5	50	40,8	4,6	4 000	16	0,636
STR063P10X	5	63	51,4	5,8	4 000	12	1,004
STR075P10X	5	75	61,4	6,8	4 000	8	1,401
STR090P10X	5	90	73,6	8,2	4 000	4	2,014
STR110P10X	5	110	90,0	10,0	4 000	4	3,009
STR125P10X	5	125	102,2	11,4	4 000	4	3,910

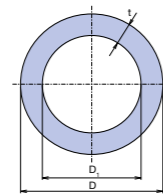

Труба Wavin Ekoplastik PP-R
S 3,2 / PN 16 / SDR 7,4

КОД	S	D [мм]	D ₁ [мм]	t [мм]	l [мм]	Опаковки [м]	Маса [кг/м]
STR016P16X	3,2	16	11,6	2,2	4 000	160	0,094
STR020P16X	3,2	20	14,4	2,8	4 000	100	0,145
STR025P16X	3,2	25	18,0	3,5	4 000	60	0,227
STR032P16X	3,2	32	23,2	4,4	4 000	40	0,367
STR040P16X	3,2	40	29,0	5,5	4 000	24	0,566
STR050P16X	3,2	50	36,2	6,9	4 000	16	0,886
STR063P16X	3,2	63	45,8	8,6	4 000	12	1,387
STR075P16X	3,2	75	54,4	10,3	4 000	8	1,990
STR090P16X	3,2	90	65,4	12,3	4 000	4	2,839
STR110P16X	3,2	110	79,8	15,1	4 000	4	4,274
STR125P16X	3,2	125	90,8	17,1	4 000	4	5,530

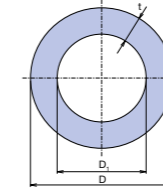

Труба Wavin Ekoplastik PP-R
S 2,5 / PN 20 / SDR 6

КОД	S	D [мм]	D ₁ [мм]	t [мм]	l [мм]	Опаковки [м]	Маса [кг/м]
STR016P20X	2,5	16	10,6	2,7	4 000	160	0,107
STR020P20X	2,5	20	13,2	3,4	4 000	100	0,169
STR025P20X	2,5	25	16,6	4,2	4 000	60	0,259
STR032P20X	2,5	32	21,2	5,4	4 000	40	0,423
STR040P20X	2,5	40	26,6	6,7	4 000	24	0,657
STR050P20X	2,5	50	33,4	8,3	4 000	16	1,013
STR063P20X	2,5	63	42,0	10,5	4 000	12	1,611
STR075P20X	2,5	75	50,0	12,5	4 000	8	2,288
STR090P20X	2,5	90	60,0	15,0	4 000	4	3,332
STR110P20X	2,5	110	73,4	18,3	4 000	4	4,977
STR125P20X	2,5	125	83,4	20,8	4 000	4	6,470

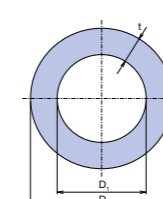

Труба Wavin Ekoplastik PP-R
S 2,5 / PN 20 / SDR 6 – 3 м

КОД	S	D [мм]	D ₁ [мм]	t [мм]	l [мм]	Опаковки [м]	Маса [кг/м]
STR020P203	2,5	20	13,2	3,4	3 000	75	0,169
STR025P203	2,5	25	16,6	4,2	3 000	45	0,259
STR032P203	2,5	32	21,2	5,4	3 000	30	0,423

Всички тръби, посочени в каталога, могат да бъдат изработени след предварително съгласуване с дължини различни от тези в каталога.

Каталог на изделията

Изделия за питейна (студена) вода, топла вода и отопление (I.)

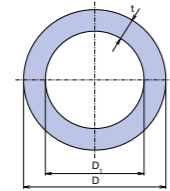

Труба Wavin Ekoplastik PP-RCT Evo Plus
16 - 25 мм – S 3,2 / SDR 7,4 / PN 28 (изчислено)

Труба Wavin Ekoplastik PP-RCT Evo
32 - 125 мм – S 4 / SDR 9 / PN 22 (изчислено)

КОД	S	D [мм]	D ₁ [мм]	t [мм]	l [мм]	Опаковки [м]	Маса [кг/м]
STRE016S32	3,2	16	11,6	2,2	4 000	160	0,095
STRE020S32	3,2	20	14,4	2,8	4 000	100	0,148
STRE025S32	3,2	25	18,0	3,5	4 000	60	0,230
STRE032S4	4	32	24,8	3,6	4 000	40	0,313
STRE040S4	4	40	31,0	4,5	4 000	24	0,487
STRE050S4	4	50	38,8	5,6	4 000	16	0,755
STRE063S4	4	63	48,8	7,1	4 000	12	1,200
STRE075S4	4	75	58,2	8,4	4 000	8	1,690
STRE090S4	4	90	69,8	10,1	4 000	4	2,440
STRE110S4	4	110	85,4	12,3	4 000	4	3,620
STRE125S4	4	125	97,0	14,0	4 000	4	4,660

За качествена заварка трябва да се спазва времето за загреване според диаметра на тръбата температурата за загреване 260 °C.

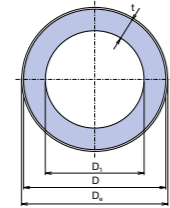

Труба Wavin Ekoplastik PP-RCT Stabi Plus
с перфорирано фолио

16 - 63 мм – S 3,2 / SDR 7,4 / PN 28 (изчислено)
75 - 110 мм – S 4 / SDR 9 / PN 22 (изчислено)

КОД	S	D [мм]	D ₀ [мм]	D ₁ [мм]	t [мм]	l [мм]	Опаковки [м]	Маса [кг/м]
STRS016RCT	3,2	16	17,9	11,4	2,2	4 000	120	0,137
STRS020RCT	3,2	20	21,9	14,4	2,8	4 000	80	0,207
STRS025RCT	3,2	25	26,9	18,0	3,5	4 000	60	0,298
STRS032RCT	3,2	32	33,9	23,2	4,4	4 000	40	0,465
STRS040RCT	3,2	40	41,9	29,0	5,5	4 000	20	0,692
STRS050RCT	3,2	50	52,0	36,2	6,9	4 000	16	1,046
STRS063RCT	3,2	63	65,0	45,8	8,6	4 000	8	1,587
STRS075RCT	4	75	77,0	58,2	8,4	4 000	8	1,860
STRS090RCT	4	90	92,0	69,8	10,1	4 000	4	2,673
STRS110RCT	4	110	112,0	85,4	12,3	4 000	4	4,022

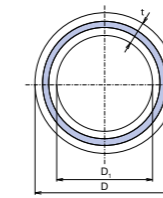

Труба Wavin Ekoplastik PP-RCT Fiber Basalt Plus
20 - 63 мм – S 3,2 / SDR 7,4 / PN 28 (изчислено)

75 - 125 мм – S 4 / SDR 9 / PN 22 (изчислено)

КОД	S	D [мм]	D ₁ [мм]	t [мм]	l [мм]	Опаковки [м]	Маса [кг/м]
STRFB020TRCT	3,2	20	14,4	2,8	4 000	100	0,153
STRFB025TRCT	3,2	25	18,0	3,5	4 000	60	0,239
STRFB032TRCT	3,2	32	23,2	4,4	4 000	40	0,385
STRFB040TRCT	3,2	40	29,0	5,5	4 000	24	0,599
STRFB050TRCT	3,2	50	36,2	6,9	4 000	16	0,941
STRFB063TRCT	3,2	63	45,8	8,6	4 000	12	1,471
STRFB075TRCT	4	75	58,2	8,4	4 000	8	1,764
STRFB090TRCT	4	90	69,8	10,1	4 000	4	2,546
STRFB110TRCT	4	110	85,4	12,3	4 000	4	3,781
STRFB125TRCT*	4	125	97,0	14,0	4 000	4	4,891

* Произвежда се по поръчка със срок на доставка 30 дни.

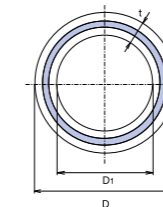

Труба Wavin Ekoplastik PP-RCT Fiber Basalt Clima
20 - 25 мм – S 4 / SDR 9 / PN 22 (изчислено)

32 - 125 мм – S 5 / SDR 11 / PN 18 (изчислено)

КОД	S	D [мм]	D ₁ [мм]	t [мм]	l [мм]	Опаковки [м]	Маса [кг/м]
TTRFBC020TRCT	4	20	15,4	2,3	4 000	100	0,128
TTRFBC025TRCT	4	25	19,4	2,8	4 000	60	0,199
TTRFBC032TRCT	5	32	26,2	2,9	4 000	40	0,269
TTRFBC040TRCT	5	40	32,6	3,7	4 000	24	0,428
TTRFBC050TRCT	5	50	40,8	4,6	4 000	16	0,664
TTRFBC063TRCT	5	63	51,4	5,8	4 000	12	1,050
TTRFBC075TRCT*	5	75	61,4	6,8	4 000	8	1,501
TTRFBC090TRCT*	5	90	73,6	8,2	4 000	4	2,122
TTRFBC110TRCT*	5	110	90,0	10,0	4 000	4	3,160
TTRFBC125TRCT*	5	125	102,2	11,4	4 000	4	4,082

* Произвежда се по поръчка със срок на доставка 30 дни.

Каталог на изделията

Изделия за питейна (студена) вода, топла вода и отопление (I.)

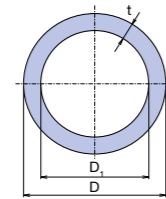

Тръба на кангал

КОД 100 м	КОД 200 м	S (PN)	SDR	D [мм]	t [мм]	l [м]	Опаковки	Маса [кг/м]
STRK016P17		3,2 (16)	7,4	16	2,2	100	1	0,094
STRK020P11	STRK020P10	5,0 (10)	11	20	2,2	100 / 200	1	0,121
STRK020P17	STRK020P16	3,2 (16)	7,4	20	2,8	100 / 200	1	0,145
STRK016P21	STRK016P20	2,5 (20)	6	16	2,7	100 / 200	1	0,107
STRK020P21	STRK020P20	2,5 (20)	6	20	3,4	100 / 200	1	0,169

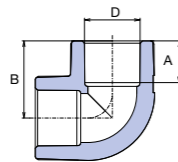

Коляно 90°

КОД	D [мм]	A [мм]	B [мм]	Опаковки I.	Опаковки II.	Маса [кг/бр]
SKO01690XX	16	13,0	23,2	20	280	0,010
SKO02090RCT*	20	14,5	26,8	20	260	0,018
SKO02590RCT*	25	16,0	31,0	20	140	0,030
SKO03290RCT*	32	18,0	36,5	10	90	0,039
SKO04090RCT*	40	20,5	43,0	5	50	0,066
SKO05090RCT*	50	23,5	51,0	10	30	0,125
SKO06390RCT*	63	27,5	60,0	5	15	0,240
SKO07590RCT*	75	30,0	70,1	1	6	0,399
SKO09090RCT*	90	33,0	80,6	1	6	0,600
SKO11090RCT*	110	37,0	94,6	1	4	1,016
SKO12590RCT**	125	40,0	106,6	1	2	1,481

* Материал PP-RCT.

** Информация за срока на доставка при поискване.

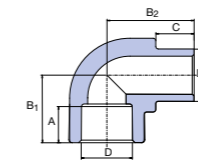

Коляно 90° мъжко / женско

КОД	D, D ₃ [мм]	A [мм]	B ₁ [мм]	B ₂ [мм]	C [мм]	Опаковки I.	Опаковки II.	Маса [кг/бр]
SKO116XXXX	16	13,0	21,3	25,0	12,0	20	340	0,006
SKO120RCT*	20	14,5	26,8	30,3	13,0	20	260	0,014
SKO125RCT*	25	16,0	31,0	35,0	14,0	20	180	0,024
SKO132RCT*	32	18,0	36,5	42,2	16,0	20	120	0,033

* Материал PP-RCT.

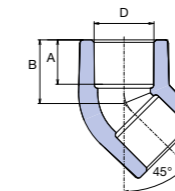

Коляно 45°

КОД	D [мм]	A [мм]	B [мм]	Опаковки I.	Опаковки II.	Маса [кг/бр]
SKO01645XX	16	13,0	18,7	20	300	0,008
SKO02045RCT*	20	14,5	20,8	20	300	0,014
SKO02545RCT*	25	16,0	24,0	20	160	0,024
SKO03245RCT*	32	18,0	27,0	10	100	0,030
SKO04045RCT*	40	20,5	31,5	5	60	0,052
SKO05045RCT*	50	23,5	36,5	5	20	0,092
SKO06345RCT*	63	27,5	43,0	5	10	0,188
SKO07545RCT*	75	30,0	48,1	2	6	0,272
SKO09045RCT*	90	33,0	54,5	1	6	0,406
SKO11045RCT*	110	37,0	62,1	1	6	0,709
SKO12545RCT**	125	40,0	69,8	1	3	1,048

* Материал PP-RCT.

** Информация за срока на доставка при поискване.

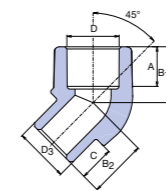

Коляно 45° мъжко / женско

КОД	D, D ₃ [мм]	A [мм]	B ₁ [мм]	B ₂ [мм]	C [мм]	Опаковки I.	Опаковки II.	Маса [кг/бр]
SKO11645XX	16	13,0	18,7	18,7	12,0	10	300	0,008
SKO12045RCT*	20	14,5	20,8	21,5	13,0	10	280	0,012
SKO12545RCT*	25	16,0	24,0	24,0	14,0	10	100	0,026
SKO13245RCT*	32	18,0	27,0	27,0	16,0	20	120	0,032

* Материал PP-RCT.

Каталог на изделия

Изделия за питейна (студена) вода, топла вода и отопление (I.)

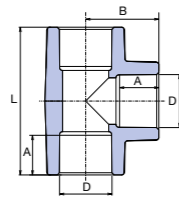

Тройник

КОД	D [мм]	A [мм]	B [мм]	L [мм]	Опаковки I.	Опаковки II.	Маса [кг/бр]
STK016XXXX	16	13,0	23,2	46,4	20	140	0,012
STK020RCTX*	20	14,5	27,0	54,0	20	180	0,022
STK025RCTX*	25	16,0	32,0	60,0	20	100	0,038
STK032RCTX*	32	18,0	35,7	73,0	10	60	0,049
STK040RCTX*	40	20,5	38,5	86,2	5	40	0,084
STK050RCTX*	50	23,5	51,0	102,0	5	20	0,158
STK063RCTX*	63	27,5	61,5	123,0	5	10	0,317
STK075RCTX*	75	30,0	70,1	140,2	1	6	0,485
STK090RCTX*	90	33,0	80,6	161,2	1	6	0,742
STK110RCTX*	110	37,0	94,6	189,2	1	3	1,231
STK125RCTX**	125	40,0	105,5	211,0	1	2	1,764

* Материал PP-RCT.

** Информация за срока на доставка при поискване

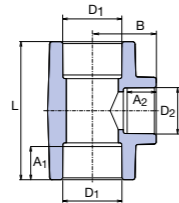

Тройник редуцирен

КОД	D ₁ [мм]	D ₂ [мм]	A ₁ [мм]	A ₂ [мм]	L [мм]	B [мм]	Опаковки I.	Опаковки II.	Маса [кг/бр]
STKR02016X	20	16	14,5	13,0	53,0	23,0	20	160	0,018
STKR02520RCT*	25	20	16,0	14,5	55,0	29,0	20	160	0,032
STKR03220RCT*	32	20	18,0	14,5	67,0	34,4	10	80	0,035
STKR03225RCT*	32	25	18,0	16,0	66,0	34,4	10	70	0,037
STKR04020RCT*	40	20	20,5	14,5	66,0	37,0	10	50	0,056
STKR04025RCT*	40	25	20,5	16,0	71,0	38,5	10	50	0,062
STKR04032RCT*	40	32	20,5	18,0	78,0	41,5	5	40	0,071
STKR05025RCT*	50	25	23,5	16,0	77,0	43,0	5	40	0,104
STKR05032RCT*	50	32	23,5	18,0	84,0	46,0	5	20	0,116
STKR05040RCT*	50	40	23,5	20,5	92,0	48,0	5	15	0,132
STKR06325RCT*	63	25	27,5	16,0	85,0	49,9	5	10	0,167
STKR06332RCT*	63	32	27,5	18,0	92,0	52,0	5	20	0,195
STKR06340RCT*	63	40	27,5	20,5	100,0	54,6	5	20	0,230
STKR06350RCT*	63	50	27,5	23,5	110,0	57,2	5	15	0,255
STKR07540RCT*	75	40	30,0	20,5	115,4	63,5	1	6	0,382
STKR07550RCT*	75	50	30,0	23,5	115,4	63,5	1	6	0,360
STKR07563RCT*	75	63	30,0	27,5	128,4	67,5	1	6	0,360
STKR09075RCT*	90	75	33,0	30,0	146,2	77,7	1	2	0,605

* Материал PP-RCT.

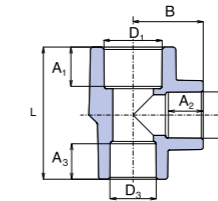

Тройник двойноредуктивен

КОД	D ₁ [мм]	D ₂ [мм]	D ₃ [мм]	A ₁ [мм]	A ₂ [мм]	A ₃ [мм]	L [мм]	B [мм]	Пакувания I.	Пакувания II.	Маса [кг/бр]
STKR0252020RCT*	25	20	20	16,0	14,5	14,5	55,2	29,3	10	120	0,028
STKR0322020RCT*	32	20	20	18,0	14,5	14,5	57,3	32,8	10	50	0,040
STKR0322025RCT*	32	20	25	18,0	14,5	16,0	58,9	32,8	10	50	0,044
STKR0322525RCT*	32	25	25	18,0	18,0	16,0	66,0	34,4	10	50	0,052

* Материал PP-RCT.

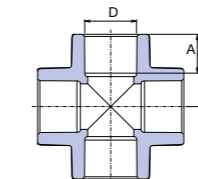

Четирипътник

КОД	D [мм]	A [мм]	B [мм]	Опаковки I.	Опаковки II.	Маса [кг/бр]
SKRI020RCT*	20	14,5	26,3	20	100	0,024
SKRI025RCT*	25	16,0	30,1	20	100	0,042
SKRI032RCT*	32	18,0	35,0	10	40	0,070
SKRI040RCT*	40	20,5	42,0	10	30	0,128

* Материал PP-RCT.

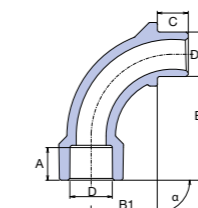

Дъга 90°

КОД	D [мм]	D ₃ [мм]	A [мм]	B ₁ [мм]	B ₂ [мм]	C [мм]	α	Опаковки I.	Опаковки II.	Маса [кг/бр]
SO02090RCT*	20	20	14,5	30,0	56,0	13,6	90°	20	140	0,022
SO02590RCT*	25	25	16,0	38,0	67,0	14,6	90°	10	100	0,036
SO03290RCT*	32	32	18,0	38,0	69,0	15,9	90°	10	80	0,043

* Материал PP-RCT.

Каталог на изделията

Изделия за питейна (студена) вода, топла вода и отопление (I.)

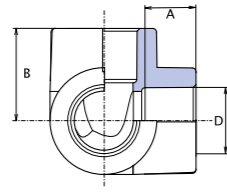

Трипътник

КОД	D [мм]	A [мм]	B [мм]	Опаковки I.	Опаковки II.	Маса [кг/бр]
SKRIO20RCT*	20	14,5	26,8	10	100	0,020
SKRIO25RCT*	25	16,0	29,5	10	80	0,032
SKRIO32RCT*	32	18,0	35,0	5	40	0,062
SKRIO40RCT*	40	20,5	41,5	5	30	0,108

* Материал PP-RCT.

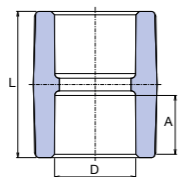

Муфа

КОД	D [мм]	A [мм]	L [мм]	Опаковки I.	Опаковки II.	Маса [кг/бр]
SNA016XXXX	16	13,0	33,0	20	280	0,006
SNA020RCTX*	20	14,5	34,6	20	360	0,010
SNA025RCTX*	25	16,0	37,8	20	220	0,018
SNA032RCTX*	32	18,0	42,0	20	120	0,030
SNA040RCTX*	40	20,5	48,0	10	80	0,041
SNA050RCTX*	50	23,5	54,0	10	70	0,061
SNA063RCTX*	63	27,5	63,0	5	30	0,127
SNA075RCTX*	75	30,0	68,0	1	25	0,172
SNA090RCTX*	90	33,0	74,2	1	12	0,275
SNA110RCTX*	110	37,0	85,2	1	4	0,472
SNA125RCTX**	125	40,0	93,0	1	6	0,638

* Материал PP-RCT.

** Информация за срока на доставка при поискване.

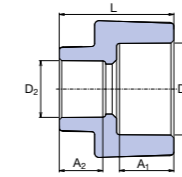

Редуктивна муфа

КОД	D ₁ [мм]	D ₂ [мм]	A ₁ [мм]	A ₂ [мм]	L [мм]	Опаковки I.	Опаковки II.	Маса [кг/бр]
SRE02520RCT*	25	20	16,0	14,5	34,0	20	260	0,014
SRE03220RCT*	32	20	18,0	14,5	38,0	20	160	0,018
SRE03225RCT*	32	25	18,0	16,0	40,0	20	140	0,019

* Материал PP-RCT.

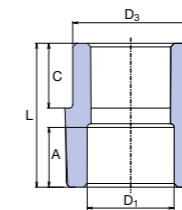

Редукция

КОД	D ₃ [мм]	D ₁ [мм]	A [мм]	L [мм]	C [мм]	Опаковки I.	Опаковки II.	Маса [кг/бр]
SRE12016XX	20	16	13,0	32,5	13,0	20	300	0,006
SRE12520RCT*	25	20	14,5	34,0	14,0	20	360	0,010
SRE13220RCT*	32	20	14,5	34,0	16,0	20	300	0,012
SRE13225RCT*	32	25	16,0	35,0	16,0	20	200	0,013
SRE14020RCT*	40	20	14,5	36,3	18,5	10	150	0,021
SRE14025RCT*	40	25	16,0	38,3	18,5	10	150	0,022
SRE14032RCT*	40	32	18,0	41,3	18,5	20	160	0,023
SRE15025RCT*	50	25	16,0	41,3	21,3	10	60	0,035
SRE15032RCT*	50	32	18,0	43,3	21,3	10	60	0,035
SRE15040RCT*	50	40	20,5	43,3	21,3	10	80	0,035
SRE16325RCT*	63	25	16,0	45,3	25,3	5	60	0,060
SRE16332RCT*	63	32	18,0	47,3	25,3	5	60	0,056
SRE16340RCT*	63	40	20,5	44,3	25,3	5	60	0,058
SRE16350RCT*	63	50	23,5	54,0	25,3	5	50	0,076
SRE17540RCT*	75	40	20,5	56,9	28,9	5	20	0,094
SRE17550RCT*	75	50	23,5	51,4	28,9	5	20	0,100
SRE17563RCT*	75	63	27,5	62,9	28,9	1	20	0,112
SRE19050RCT*	90	50	23,5	57,9	33,4	1	30	0,157
SRE19063RCT*	90	63	27,5	56,9	33,4	1	25	0,150
SRE19075RCT*	90	75	30,0	69,4	33,4	1	20	0,185
SRE111075RCT*	110	75	30,0	60,5	39,4	1	12	0,251
SRE111090RCT*	110	90	33,0	79,4	39,4	1	12	0,303
SRE1125110RCT**	125	110	37,0	100,3	42,0	1	10	0,500

* Материал PP-RCT.

** Информация за срока на доставка при поискване.

Каталог на изделията

Изделия за питейна (студена) вода, топла вода и отопление (I.)

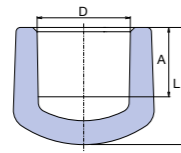

Капа

КОД	D [мм]	A [мм]	L [мм]	Опаковки I.	Опаковки II.	Маса [кг/бр]
SZA016XXX	16	13,5	20,9	20	180	0,004
SZA020RCTX*	20	14,5	24,5	20	280	0,008
SZA025RCTX*	25	16,0	28,0	20	240	0,014
SZA032RCTX*	32	18,0	30,0	20	240	0,016
SZA040RCTX*	40	20,5	34,0	5	80	0,032
SZA050RCTX*	50	23,5	40,0	5	35	0,061
SZA063RCTX*	63	27,5	46,5	5	30	0,105
SZA075RCTX*	75	30,0	55,5	5	20	0,183
SZA090RCTX*	90	33,0	61,7	1	15	0,279
SZA110RCTX*	110	37,0	71,4	1	5	0,480
SZA125RCTX**	125	40,0	79,5	1	4	0,712

* Материал PP-RCT.

** Информация за срока на доставка при поискване

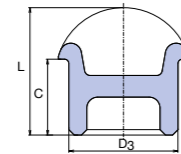

Капа за УКБ

КОД	D ₃ [мм]	C [мм]	L [мм]	Опаковки I.	Опаковки II.	Маса [кг/бр]
SZA120RCTE*	20	14,3	23,5	20	500	0,004

* Материал PP-RCT.



Тръба с гънка S 3,2 / SDR 7,4

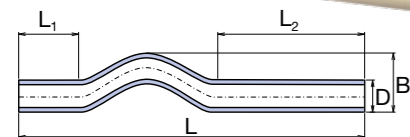

КОД	D [мм]	S	B [мм]	L [мм]	L ₁ [мм]	L ₂ [мм]	Опаковки I.	Опаковки II.	Маса [кг/бр]
SKR016P20X	16	2,5	35,0	400,0	80,0	180,0	10	60	0,044
SKR020RCTX	20	3,2	47,0	400,0	80,0	180,0	10	50	0,070
SKR025RCTX	25	3,2	52,0	400,0	80,0	120,0	10	50	0,110
SKR032RCTX	32	3,2	65,0	390,0	64,0	106,0	5	20	0,174
SKR040RCTX	40	3,2	65,0	390,0	64,0	106,0	5	20	0,268

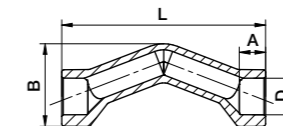

Тръба с гънка муфрирана S 2,5 (PN 20)

КОД	D [мм]	S (PN)	A [мм]	B [мм]	L [мм]	Опаковки I.	Опаковки II.	Маса [кг/бр]
SKRH020P20RCT*	20	2,5 (20)	14,5	42,6	117,0	10	80	0,031
SKRH025P20RCT*	25	2,5 (20)	16,0	54,8	135,0	10	50	0,060
SKRH032P20RCT*	32	2,5 (20)	18,0	69,4	200,0	10	30	0,099

* Материал PP-RCT.

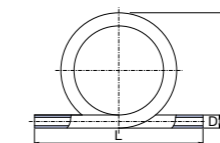

Компенсатор S 3,2 / SDR 7,4

КОД	D [мм]	S	B [мм]	L [мм]	Опаковки I.	Опаковки II.	Маса [кг/бр]
SKS016P20X	16	2,5	185,0	320,0	10	10	0,090
SKS020RCTX	20	3,2	200,0	450,0	10	10	0,174
SKS025RCTX	25	3,2	210,0	440,0	10	10	0,264
SKS032RCTX	32	3,2	230,0	410,0	1	5	0,430
SKS040RCTX	40	3,2	290,0	450,0	1	5	0,786

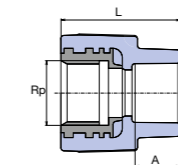

Преход с вътрешна месингова резба

КОД	D [мм]	Rp	A [мм]	L [мм]	Опаковки I.	Опаковки II.	Маса [кг/бр]
SZI01620XX	16	1/2"	13,0	38,0	10	150	0,050
SZI02020XX	20	1/2"	14,5	39,0	10	250	0,056
SZI02025XX	20	3/4"	14,5	42,0	10	120	0,072
SZI02520XX	25	1/2"	16,0	40,5	10	100	0,062
SZI02525XX	25	3/4"	16,0	47,0	10	100	0,075
SZI03225XX	32	3/4"	18,0	45,0	10	100	0,081
SZI03232OK*	32	1"	18,0	51,0	10	40	0,148
SZI04040XX*	40	5/4"	20,5	65,5	5	30	0,260
SZI05050XX*	50	6/4"	23,5	66,0	4	20	0,328
SZI06363XX*	63	2"	27,5	72,5	2	14	0,616
SZI07575RCT**	75	2 1/2"	28,0	65,5	1	8	0,676
SZI09090RCT**	90	3"	32,0	90,0	1	5	0,954

* Материал PP-RCT.

** С ОСМОБЪГЪЛНИК (8)

Каталог на изделията

Изделия за питейна (студена) вода, топла вода и отопление (I.)

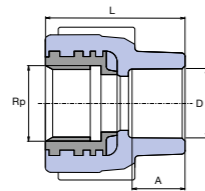

Преход за стена с вътрешна месингова резба

КОД	D [мм]	Rp	A [мм]	L [мм]	Опаковки I.	Опаковки II.	Маса [кг/бр]
SZI02020KX	20	1/2"	14,5	42,0	10	150	0,058

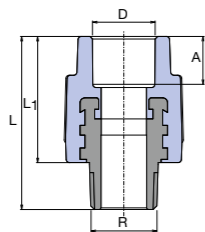

Преход с външна месингова резба

КОД	D [мм]	R	A [мм]	L [мм]	L ₁ [мм]	Опаковки I.	Опаковки II.	Маса [кг/бр]
SZE01620XX	16	1/2"	13,0	52,0	37,5	10	120	0,064
SZE02020XX	20	1/2"	14,5	53,5	39,0	10	140	0,062
SZE02025XX	20	3/4"	14,5	58,0	40,0	10	100	0,096
SZE02520XX	25	1/2"	16,0	55,5	41,0	10	100	0,066
SZE02525XX	25	3/4"	16,0	59,0	41,0	10	90	0,098
SZE03225XX	32	3/4"	18,0	60,0	44,0	10	100	0,105
SZE03232XX	32	1"	18,0	62,5	46,0	10	50	0,170
SZE03232OK*	32	1"	18,0	69,5	42,0	10	50	0,204
SZE04040XX*	40	5/4"	20,5	77,5	47,5	5	30	0,312
SZE05050XX*	50	6/4"	23,5	81,6	51,0	4	20	0,460
SZE06363XX*	63	2"	27,5	93,5	58,0	2	12	0,758
SZE07575RCT**	75	2 1/2"	30,0	110,0	69,7	1	8	0,885
SZE09090RCT**	90	3"	33,0	113,5	73,0	1	6	1,228

* Материал PP-RCT.

* С осмьгълник (8)

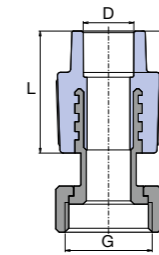

Преход с холендрова гайка

КОД	D [мм]	G	A [мм]	L [мм]	Опаковки I.	Опаковки II.	Маса [кг/бр]
SZM01620XX	16	1/2"	13,0	32,0	10	200	0,044
SZM01625XX	16	3/4"	13,0	32,0	10	180	0,082
SZM02020XX	20	1/2"	14,5	40,0	20	200	0,048
SZM02025XX	20	3/4"	14,5	39,0	20	120	0,082
SZM02032XX	20	1"	14,5	39,0	5	80	0,152
SZM02525XX	25	3/4"	16,0	41,1	20	120	0,086
SZM02532XX	25	1"	16,0	41,0	4	80	0,154
SZM03240XX	32	5/4"	18,0	48,0	2	40	0,254

PMD*

SZMD02025X	20	3/4"	14,5	39,0	10	120	0,084
------------	----	------	------	------	----	-----	-------

* PMD – холендрова гайка с отвор за пломбиране.

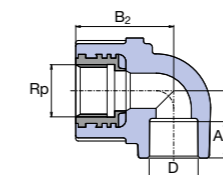

Коляно 90° с вътрешна месингова резба

КОД	D [мм]	Rp	A [мм]	B ₁ [мм]	B ₂ [мм]	Опаковки I.	Опаковки II.	Маса [кг/бр]
SKOI01620X	16	1/2"	13,0	25,2	31,0	10	120	0,062
SKOI02020X	20	1/2"	14,5	27,0	34,5	10	100	0,062
SKOI02025X	20	3/4"	14,5	27,0	40,0	10	80	0,082
SKOI02520E	25	1/2"	16,0	31,0	36,0	10	100	0,070
SKOI02525X	25	3/4"	16,0	30,0	41,0	10	70	0,090
SKOI03232X	32	1"	18,0	36,0	51,0	10	40	0,168

Каталог на изделията

Изделия за питейна (студена) вода, топла вода и отопление (I.)

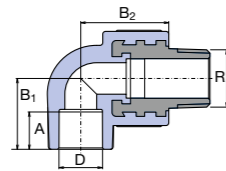

Коляно 90° с външна месингова резба

КОД	D [мм]	Rp	A [мм]	B ₁ [мм]	B ₂ [мм]	Опаковки I.	Опаковки II.	Маса [кг/бр]
SKOE01620X	16	1/2"	13,0	25,2	31,0	10	100	0,074
SKOE02020X	20	1/2"	14,5	27,0	34,5	10	100	0,074
SKOE02025X	20	3/4"	14,5	27,0	39,0	10	70	0,112
SKOE02520E	25	1/2"	16,0	31,0	36,0	10	100	0,082
SKOE02525X	25	3/4"	16,0	30,0	39,0	10	60	0,116
SKOE03232X	32	1"	18,0	36,0	41,6	5	40	0,118

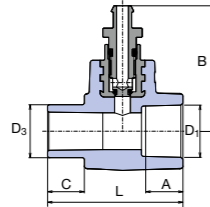

Изпускател (изпускателна муфа)

КОД	D [мм]	D ₃ [мм]	A [мм]	L [мм]	B [мм]	C [мм]	Опаковки I.	Опаковки II.	Маса [кг/бр]
SNAV120XX	20	20	14,5	53,0	48,0	13,0	10	100	0,054
SNAV125XX	25	25	16,0	54,0	49,7	14,0	5	150	0,064
SNAV132XX	32	32	18,0	59,0	53,2	16,0	5	100	0,084

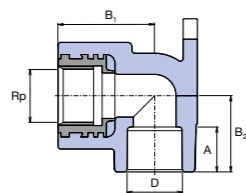

Коляно за стена с вътрешна месингова резба

КОД	D [мм]	Rp	A [мм]	B ₁ [мм]	B ₂ [мм]	Опаковки I.	Опаковки II.	Маса [кг/бр]
SNK016XXXX	16	1/2"	13,0	32,0	23,2	10	100	0,064
SNK020XXXX	20	1/2"	14,5	34,0	26,8	10	120	0,068
SNK02520XX	25	1/2"	16,0	36,0	27,5	10	80	0,072
SNK025XXXX	25	3/4"	16,0	39,0	29,5	10	50	0,098

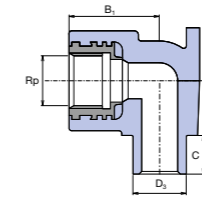

Коляно за стена с вътрешна месингова резба – мъжко

КОД	D [мм]	Rp	B ₁ [мм]	B ₂ [мм]	C [мм]	Опаковки I.	Опаковки II.	Маса [кг/бр]
SNK120XXXX	20	1/2"	35,0	35,0	11,0	10	80	0,068

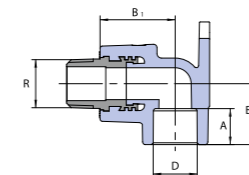

Коляно за стена с външна месингова резба

КОД	D [мм]	Rp	B ₁ [мм]	B ₂ [мм]	A [мм]	Опаковки I.	Опаковки II.	Маса [кг/бр]
SNKE02020X	20	1/2"	34,0	32,2	14,5	10	115	0,072

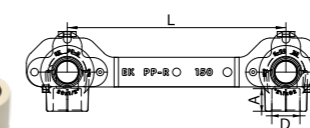

Колена за стена с фиксатор

КОД	D [мм]	Rp	A [мм]	L [мм]	Опаковки I.	Опаковки II.	Маса [кг/бр]
SNKD02020X	20	1/2"	14,5	150	10	50	0,162

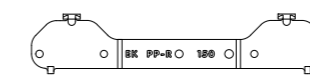

Фиксатор колена за стена

КОД	D [мм]	L [мм]	Опаковки I.	Опаковки II.	Маса [кг/бр]
SDNXXXXXX	20	150	10	100	0,026

Каталог на изделията

Изделия за питейна (студена) вода, топла вода и отопление (I.)

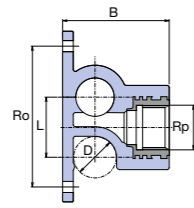

Тройник за стена с вътрешна месингова резба

КОД	D [мм]	Rp	B [мм]	Ro [мм]	L [мм]	Опаковки I.	Опаковки II.	Маса [кг/бр]
SNKP020XXX	20	1/2"	50,0	66,0	28,5	10	100	0,080
SNKP02520X	25	1/2"	56,0	76,0	33,5	10	60	0,090

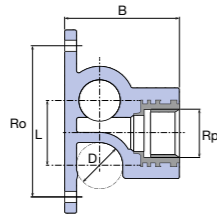

Ексцентрично коляно дясно

КОД	D [мм]	Rp	B [мм]	Ro [мм]	L [мм]	Опаковки I.	Опаковки II.	Маса [кг/бр]
SNK020KPXX	20	1/2"	50,0	66,0	28,5	5	80	0,066

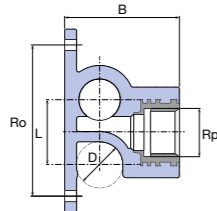

Ексцентрично коляно ляво

КОД	D [мм]	Rp	B [мм]	Ro [мм]	L [мм]	Опаковки I.	Опаковки II.	Маса [кг/бр]
SNK020KLXX	20	1/2"	50,0	66,0	28,5	5	80	0,066

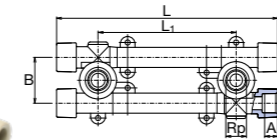

Универсален комплект за батерия

КОД	D [мм]	Rp [мм]	A [мм]	B [мм]	L ₁ [мм]	L [мм]	Опаковки I.	Опаковки II.	Маса [кг/бр]
SNKK020XXX	20	1/2"	14,5	46,0	105/130/145	229,0	1	15	0,220
SNKK025XXX	25	1/2"	16,0	51,0	110/125/140	230,0	1	10	0,268

* L₁ – за размерите 100, 135 и 150 мм е нужно да се използват ексцентрици.

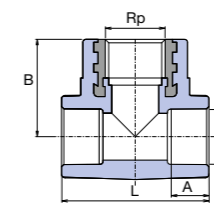

Тройник с вътрешна месингова резба

КОД	D [мм]	Rp	A [мм]	L [мм]	B [мм]	Опаковки I.	Опаковки II.	Маса [кг/бр]
STKI02020X	20	1/2"	14,5	51,5	34,0	10	100	0,068
STKI02520X	25	1/2"	16,0	80,0	40,0	10	80	0,076
STKI02525X	25	3/4"	16,0	80,0	40,0	5	60	0,094
STKI03220X	32	1/2"	18,0	71,0	40,5	5	40	0,106
STKI03225X	32	3/4"	18,0	71,0	42,0	5	30	0,118
STKI03232X	32	1"	18,0	80,0	55,0	5	25	0,186

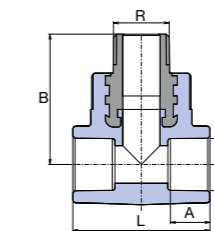

Тройник с външна месингова резба

КОД	D [мм]	Rp	A [мм]	L [мм]	B [мм]	Опаковки I.	Опаковки II.	Маса [кг/бр]
STKE02020X	20	1/2"	14,5	51,5	48,5	10	100	0,080
STKE02025X	20	3/4"	14,5	60,0	50,0	5	60	0,118
STKE02520X	25	1/2"	16,0	60,0	51,0	10	60	0,088
STKE02525X	25	3/4"	16,0	65,0	52,5	5	60	0,122
STKE03225X	32	3/4"	18,0	71,0	58,3	5	40	0,146
STKE03232X	32	1"	18,0	80,0	60,0	5	25	0,208

Каталог на изделията

Изделия за питейна (студена) вода, топла вода и отопление (I.)

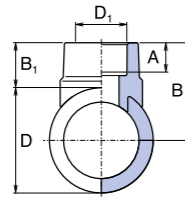

Седло – отклонение

КОД	D [мм]	D ₁ [мм]	A [мм]	B ₁ [мм]	B [мм]	Опаковки I.	Опаковки II.	Маса [кг/бр]
SNS06332RCT*	63	32	18,0	21,3	55,0	10	100	0,022
SNS07532RCT*	75	32	18,0	21,3	61,0	10	100	0,023
SNS09032RCT*	90	32	18,0	21,3	69,0	10	100	0,024
SNS11032RCT*	110	32	18,0	25,7	80,7	10	60	0,034
SNS11040RCT*	110	40	21,0	25,7	80,7	10	60	0,036
SNS12532RCT**	125	32	18,0	22,0	84,5	10	60	0,033
SNS12540RCT**	125	40	21,0	28,0	90,5	10	60	0,038
SNS12550RCT**	125	50	23,5	29,5	92,0	5	20	0,043
SNS12563RCT**	125	63	27,5	37,0	99,5	5	20	0,048

* Материал PP-RCT.

** Информация за срока на доставка при поискване.

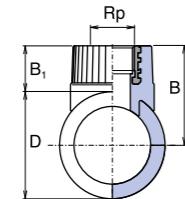

Седло – отклонение с вътрешна резба

КОД	D [мм]	Rp	B ₁ [мм]	B [мм]	Опаковки I.	Опаковки II.	Маса [кг/бр]
SNSI06325X	63	3/4"	27,0	58,5	10	80	0,084
SNSI07525X	75	3/4"	27,0	64,5	10	80	0,084
SNSI09025X	90	3/4"	27,0	72,0	10	80	0,084

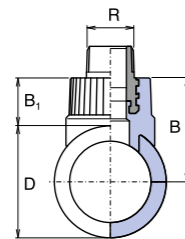

Седло - отклонение с външна резба

КОД	D [мм]	Rp	B ₁ [мм]	B [мм]	Опаковки I.	Опаковки II.	Маса [кг/бр]
SNSE06325X	63	3/4"	44,8	76,3	10	70	0,112
SNSE07525X	75	3/4"	44,8	82,3	10	70	0,110
SNSE09025X	90	3/4"	44,8	89,8	10	70	0,110

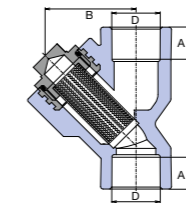

Филтър

КОД	D [мм]	B [мм]	L [мм]	A [мм]	Опаковки I.	Опаковки II.	Маса [кг/бр]
SFI020XXXX	20	45,0	76,0	14,5	5	60	0,116
SFI025XXXX	25	45,0	82,0	16,0	5	40	0,134
SFI032XXXX	32	55,0	95,0	18,0	5	40	0,234

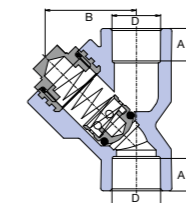

Възвратна клапа

КОД	D [мм]	B [мм]	L [мм]	A [мм]	Опаковки I.	Опаковки II.	Маса [кг/бр]
SZKL020XXX	20	45,0	76,0	14,5	5	60	0,136
SZKL025XXX	25	45,0	82,0	16,0	5	40	0,154
SZKL032XXX	32	55,0	95,0	18,0	5	40	0,266

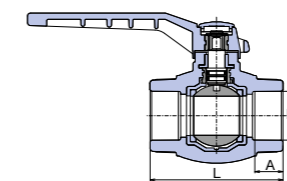

Кран сферичен

КОД	D [мм]	A [мм]	L [мм]	Опаковки I.	Опаковки II.	Маса [кг/бр]
SVEK016XXX	16	13,0	59,5	10	60	0,092
SVEK020XXX	20	14,5	65,0	10	50	0,116
SVEK025XXX	25	16,0	71,0	10	40	0,168
SVEK032XXX	32	18,0	85,0	10	20	0,294
SVEK040XXX	40	20,5	100,0	5	10	0,544
SVEK050XXX	50	23,5	115,0	1	6	0,874
SVEK063XXX	63	27,5	134,0	1	5	1,278

Каталог на изделията

Изделия за питейна (студена) вода, топла вода и отопление (I.)

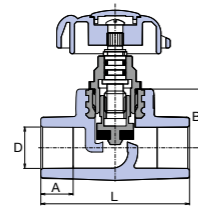

Кран кеклов

КОД	D [мм]	A [мм]	B [мм]	L [мм]	Опаковки I.	Опаковки II.	Маса [кг/бр]
SVE020XXXX	20	14,5	27,5	69,0	10	50	0,140
SVE025XXXX	25	16,0	30,0	80,0	10	30	0,192
SVE032XXXX	32	18,0	39,0	89,0	5	30	0,380
SVE040XXXX	40	20,5	41,0	112,0	5	15	0,542
SVE050XXXX	50	23,5	48,0	136,0	1	10	0,732
SVE063XXXX	63	27,5	60,0	162,0	1	8	1,330



Резервни части / Ръкохватка

КОД	D [мм]	Опаковки I.	Опаковки II.	Маса [кг/бр]
STOCVM02025S	20 - 25	1	5	0,015
STOCVS03240S	32 - 40	1	5	0,028
STOCVV05063S	50 - 63	1	1	0,041



Резервни части / Патрон

КОД	D [мм]	Опаковки I.	Опаковки II.	Маса [кг/бр]
VRV020XXXX	20	1	5	0,080
VRV025XXXX	25	1	5	0,129
VRV032XXXX	32	1	5	0,211
VRV040XXXX	40	1	1	0,280
VRV050XXXX	50	1	1	0,293
VRV063XXXX	63	1	1	0,460

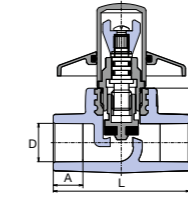

Секретен кран кеклов с метална камбанка

КОД	D [мм]	A [мм]	B [мм]	L [мм]	Опаковки I.	Опаковки II.	Маса [кг/бр]
SVEPLK020X	20	14,5	27,5	69,0	5	30	0,208
SVEPLK025X	25	16,0	30,0	80,0	5	20	0,270

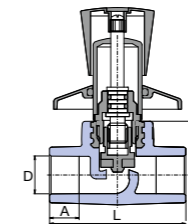

Кеклов кран лук

КОД	D [мм]	A [мм]	B [мм]	L [мм]	Опаковки I.	Опаковки II.	Маса [кг/бр]
SVEPLR020X	20	14,5	27,5	69,0	5	20	0,338
SVEPLR025X	25	16,0	30,0	80,0	5	20	0,392

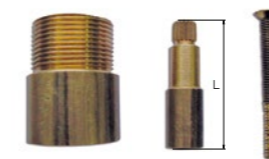

Удължител за кран D 20, 25 мм

КОД	L [мм]	Опаковки	Маса [кг/бр]
VEPL020EXX	33	100	0,071

За кранове под мазилка Ø 20 и Ø 25 мм.

Каталог на изделията

Изделия за питейна (студена) вода, топла вода и отопление (I.)

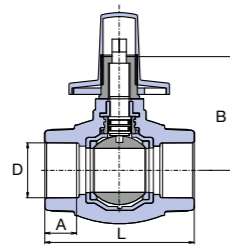

Секретен кран сферичен с метална камбанка

КОД	D [мм]	A [мм]	B [мм]	L [мм]	Опаковки I.	Опаковки II.	Маса [кг/бр]
SVEKPLK020	20	14,5	67,0	69,0	5	30	0,254
SVEKPLK025	25	16,0	65,0	80,0	5	20	0,334

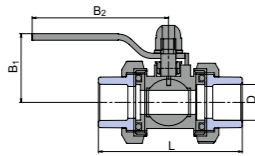
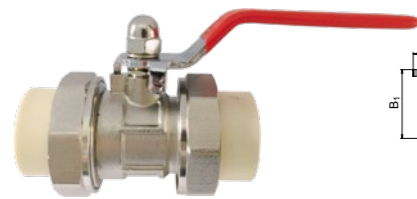

Сферичен месингов кран с холендри и муфи

КОД	D [мм]	L [мм]	B ₁ [мм]	B ₂ [мм]	Опаковки I.	Опаковки II.	Маса [кг/бр]
SVEKKS020X	20	81,0	46,0	80,0	5	25	0,293
SVEKKS025X	25	87,0	50,0	106,0	5	20	0,358

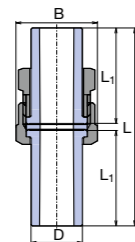

Холендрова връзка

КОД	D [мм]	B [мм]	L [мм]	L ₁ [мм]	Опаковки I.	Опаковки II.	Маса [кг/бр]
SRS020XXXX	20	30,0	82,0	40,0	20	100	0,088
SRS025XXXX	25	38,0	82,0	40,0	20	100	0,142
SRS032XXXX	32	46,0	92,0	45,0	10	50	0,212
SRS040XXXX	40	58,0	112,0	55,0	5	30	0,288

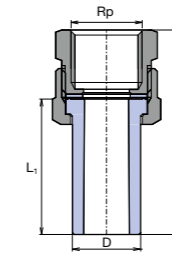

Холендрова връзка с вътрешна резба

КОД	D [мм]	Rp	L [мм]	L ₁ [мм]	Опаковки I.	Опаковки II.	Маса [кг/бр]
SSI02020XX	20	1/2"	60,0	40,0	10	150	0,086
SSI02525XX	25	3/4"	62,0	40,0	10	100	0,136
SSI03232XX	32	1"	70,0	45,0	10	60	0,220

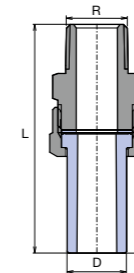

Холендрова връзка с външна резба

КОД	D [мм]	R	L [мм]	L ₁ [мм]	Опаковки I.	Опаковки II.	Маса [кг/бр]
SSE02020XX	20	1/2"	77,0	40,0	10	120	0,118
SSE02525XX	25	3/4"	80,0	40,0	10	70	0,196
SSE03232XX	32	1"	92,0	45,0	10	50	0,324

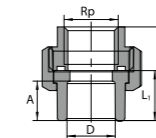

Холендрова връзка с муфа и вътрешна резба

КОД	D [мм]	Rp	L [мм]	L ₁ [мм]	Опаковки I.	Опаковки II.	Маса [кг/бр]
SSH102020X	20	1/2"	37,5	19,5	10	100	0,122
SSH102525X	25	3/4"	46,5	23,0	10	80	0,213

Каталог на изделията

Изделия за питейна (студена) вода, топла вода и отопление (I.)

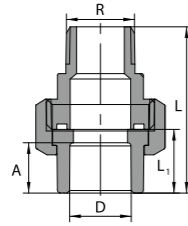

Холендрова връзка с муфа и външна резба

КОД	D [мм]	R	L [мм]	L ₁ [мм]	Опаковки I.	Опаковки II.	Маса [кг/бр]
SSHE02020X	20	1/2"	52,5	19,5	10	100	0,142
SSHE02525X	25	3/4"	59,0	23,0	10	80	0,223

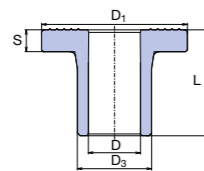

Втулка за фланец

КОД	D ₃ [мм]	L [мм]	D [мм]	D ₁ [мм]	S [мм]	Опаковки I.	Опаковки II.	Маса [кг/бр]
SLN040RCTX*	40	58,8	30,0	80,0	5,2	2	50	0,040
SLN050RCTX*	50	60,8	37,2	90,0	6,6	2	40	0,065
SLN063RCTX*	63	62,8	47,0	105,0	8,2	1	25	0,127
SLN075RCTX*	75	71,8	56,0	122,0	9,7	1	15	0,205
SLN090RCTX*	90	90,8	67,0	140,0	11,7	1	12	0,320
SLN110RCTX*	110	101,8	81,0	161,5	14,7	1	4	0,593

* Материал PP-RCT.

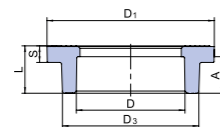

Втулка – муфа за фланец

КОД	D [мм]	D ₃ [мм]	L [мм]	D ₁ [мм]	S [мм]	A [мм]	Опаковки I.	Опаковки II.	Маса [кг/бр]
SLN125RCT**	125	157,0	55,0	190,0	16,0	40,0	1	8	0,548

* Материал PP-RCT.

** Информация за срока на доставка при поискване.

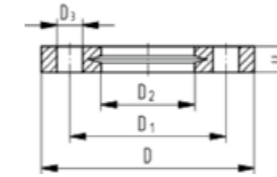

Фланец от PP със стъклени влакна / PN16

КОД	d [мм]	DN [мм]	D [мм]	D ₁ [мм]	D ₂ [мм]	D ₃ [мм]	H [мм]	Y	Пакувания	Маса [кг/бр]
FF700409W*	40	32	140	100	51	18	20	4	40	0,244
FF700410W*	50	40	150	110	62	18	22	4	30	0,297
FF700411W*	63	50	165	125	78	18	24	4	25	0,362
FF700412W*	75	65	185	145	92	18	26	4	19	0,487
FF700513W*	90	80	200	160	108	18	27	8	15	0,544
FF700514W*	110	100	220	180	128	18	28	8	13	0,643
FF700516W*	140	125	250	210	158	18	30	8	10	0,842

* Информация за срока на доставка при поискване.

Фланец от PP армиран със стъклени влакна / Y – брой на отворите.

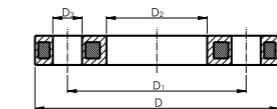

Фланец със стоманена сърцевина PN 16*

КОД	d [мм]	DN [мм]	D [мм]	D ₁ [мм]	D ₂ [мм]	D ₃ [мм]	H [мм]	Y	Пакувания	Маса [кг/бр]
FF700209W*	40	32	140	100	51	18	16	4	40	0,621
FF700210W*	50	40	150	110	62	18	20	4	30	0,722
FF700211W*	63	50	165	125	78	18	20	4	25	1,084
FF700212W*	75	65	185	145	92	18	20	4	19	1,349
FF700213W*	90	80	200	160	108	18	20	8	15	1,390
FF700214W*	110	100	220	180	128	18	20	8	13	1,407
FF700216W*	140	125	250	210	158	18	26	8	10	2,318

* Информация за срока на доставка при поискване.

Диаметър на болтовете M16 / Y – брой на отворите.

Каталог на изделия

Изделия за питейна (студена) вода, топла вода и отопление (I.)

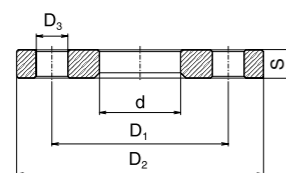

Фланец

КОД	d	D ₁ [мм]	D ₂ [мм]	d	D ₃ [мм]	S [мм]	Y	Опаковки	Маса [кг/бр]
PRI040NXXX	40 / DN32	100,0	140,0	46,0	18,0	18,0	4	1	1,660
PRI050NXXX	50 / DN40	110,0	150,0	54,0	18,0	18,0	4	1	1,802
PRI063NXXX	63 / DN50	125,0	165,0	66,0	18,0	18,0	4	1	2,414
PRI075NXXX	75 / DN65	145,0	185,0	83,0	18,0	18,0	4	1	2,978
PRI090NXXX	90 / DN80	160,0	200,0	94,0	18,0	20,0	8	1	3,490
PRI110NXXX	110 / DN100	180,0	220,0	114,0	18,0	20,0	8	1	4,098
PRI125NXXX	125 / DN150	210,0	250,0	166,0	18,0	22,0	8	1	4,450

Y – брой на отворите

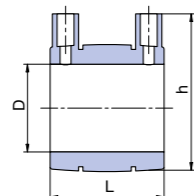

Фланец

КОД	D ₁ [мм]	L [мм]	h [мм]	Опаковки I.	Опаковки II.	Маса [кг/бр]
ENA020PPRCT*	20	70	52	1	100	0,040
ENA025PPRCT*	25	70	57	1	80	0,050
ENA032PPRCT*	32	80	65	1	60	0,070
ENA040PPRCT*	40	90	74	1	50	0,100
ENA050PPRCT*	50	100	85	1	30	0,160
ENA063PPRCT*	63	110	97	1	20	0,260
ENA075PPRCT*	75	120	114	1	25	0,410
ENA090PPRCT*	90	130	130	1	18	0,510
ENA110PPRCT*	110	140	152	1	8	0,800
ENA125PPRCT**	125	151	168	1	6	0,950

* Материал PP-RCT.

** Информация за срока на доставка при поискване.

Заварява се с апарат за ел. муфи с ръчно въвеждане на режима или с бар-код.

Каталог на изделия

Комплексно предложение на фитинги за гипсокартон (I.)

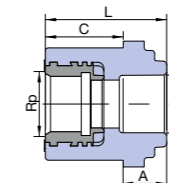

Преход за гипсокартон

КОД	D [мм]	Rp	A [мм]	C [мм]	L [мм]	Опаковки I.	Опаковки II.	Маса [кг/бр]
SZS02020XX	20	1/2"	14,5	26,0	40,5	1	50	0,102

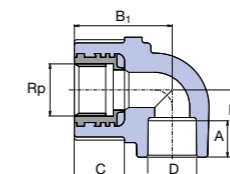

Коляно за гипсокартон

КОД	D [мм]	Rp	A [мм]	B ₁ [мм]	B ₂ [мм]	C [мм]	Опаковки I.	Опаковки II.	Маса [кг/бр]
SNKS020SXX	20	1/2"	15,0	44,0	27,0	26,0	1	50	0,114

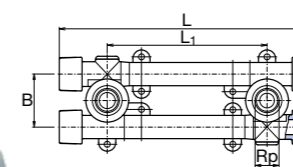
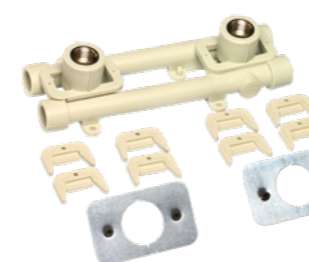

Универсален комплект за батерия за гипсокартон

КОД	D [мм]	Rp	A [мм]	B [мм]	L ₁ [мм]	C [мм]	L [мм]	Опаковки I.	Опаковки II.	Маса [кг/бр]
SNKK020SXX	20	1/2"	14,5	49,0	100/135/150	26,0	234,0	1	10	0,320

Каталог на изделията

Специални фитинги за отопление (I.)

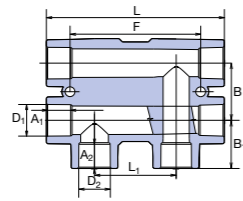

Отклонение към радиатор

КОД	D ₁ [мм]	A ₁ [мм]	D ₂ [мм]	A ₂ [мм]	L ₁ [мм]	L [мм]	B ₁ [мм]	B [мм]	Опаковки I.	Опаковки II.	Маса [кг/бр]
SRAO02020X	20	14,5	20	14,5	50,0	109,0	29,5	35,0	1	30	0,098
SRAO02520X	25	16,0	20	14,5	50,0	115,0	32,0	45,0	1	20	0,138

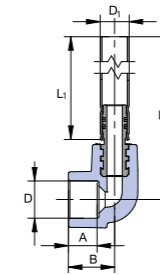

Връзка към радиатор – коляно 90°

КОД	D [мм]	D ₁ [мм]	A [мм]	B [мм]	L [мм]	L ₁ [мм]	Опаковки I.	Опаковки II.	Маса [кг/бр]
SKORP02090270	20	15	14,5	24	300	270	1	30	0,126
SKORP02090720	20	15	14,5	24	750	720	1	10	0,273

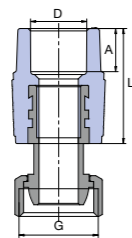

Преход с холендрова гайка и евроконус

КОД	D [мм]	G	A [мм]	L [мм]	Опаковки I.	Опаковки II.	Маса [кг/бр]
SZM02025EX	20	3/4"	14,5	40,0	5	120	0,089

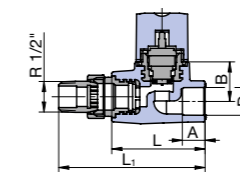

Термостатичен вентил за радиатор - прав

КОД	D [мм]	R	A [мм]	B [мм]	L [мм]	L ₁ [мм]	Опаковки I.	Опаковки II.	Маса [кг/бр]
SVERO20PXX	20	1/2"	14,5	27,5	65	102	5	40	0,265

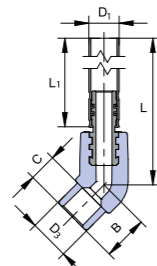

Връзка към радиатор – коляно 45°

КОД	D ₃ [мм]	D ₁ [мм]	B [мм]	C [мм]	L [мм]	L ₁ [мм]	Опаковки I.	Опаковки II.	Маса [кг/бр]
SKORP12045270	20	15	22,5	13	298	270	1	30	0,123
SKORP12045720	20	15	22,5	13	748	720	1	20	0,270

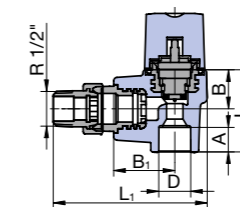

Термостатичен вентил за радиатор - ъглов

КОД	D [мм]	R	A [мм]	B [мм]	B ₁ [мм]	L [мм]	L ₁ [мм]	Опаковки I.	Опаковки II.	Маса [кг/бр]
SVERO20RXX	20	1/2"	14,5	23,5	36,5	49,5	93	5	40	0,269

Каталог на изделията

Специални фитинги за отопление (I.)

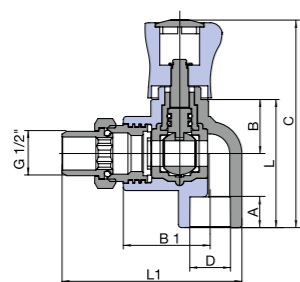

Вентил за радиатор – ъглов

КОД	D [мм]	A [мм]	B [мм]	B ₁ [мм]	L [мм]	L ₁ [мм]	Опаковки I.	Опаковки II.	Маса [кг/бр]
SVER020KXX	20	14,5	25,5	41	60	85	5	20	0,192

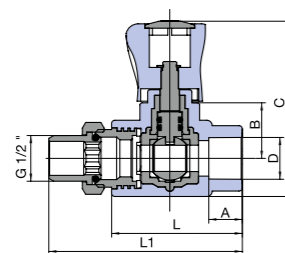

Вентил за радиатор – прав

КОД	D [мм]	A [мм]	B [мм]	L [мм]	L ₁ [мм]	Опаковки I.	Опаковки II.	Маса [кг/бр]
SVER020XXX	20	14,5	25,5	60	89	5	20	0,188

Каталог на изделията

Специални фитинги PP-RCT за отопление (I.)

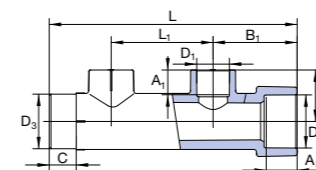

Колектор двоен PP-RCT

КОД	L ₁ [мм]	L [мм]	B ₁ [мм]	B ₂ [мм]	A ₁ [мм]	A ₂ [мм]	D ₃ [мм]	D ₂ [мм]	D ₁ [мм]	C [мм]	Опак. I.	Опак. II.	Маса [кг/бр]
SROZ132162RCT	60	146	49,5	30	13	18	32	32	16	16	5	30	0,072
SROZ132202RCT	60	146	49,5	30	16	18	32	32	20	16	5	30	0,068

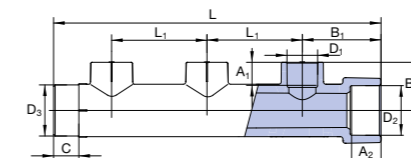
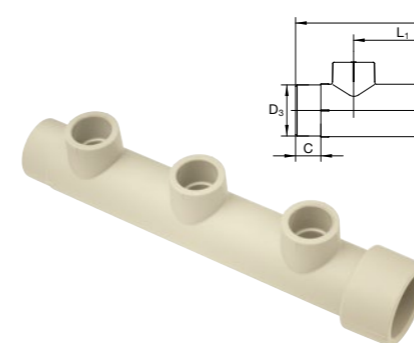

Колектор троен PP-RCT

КОД	L ₁ [мм]	L [мм]	B ₁ [мм]	B ₂ [мм]	A ₁ [мм]	A ₂ [мм]	D ₃ [мм]	D ₂ [мм]	D ₁ [мм]	C [мм]	Опак. I.	Опак. II.	Маса [кг/бр]
SROZ132162RCT	60	206	49,5	30	13	18	32	32	16	16	5	25	0,103
SROZ132202RCT	60	206	49,5	30	16	18	32	32	20	16	5	25	0,097

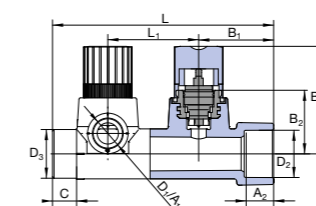

Колектор двоен PP-RCT с регулиране

КОД	L ₁ [мм]	L [мм]	B ₁ [мм]	B ₂ [мм]	B ₃ [мм]	A ₂ [мм]	D ₃ [мм]	D ₂ [мм]	D ₁ [мм]	C [мм]	Опак. I.	Опак. II.	Маса [кг/бр]
SROZIO32162RCT	60	146	49,5	42	77	18	32	32	16	16	1	15	0,326
SROZIO32202RCT	60	146	49,5	42	77	18	32	32	20	16	1	15	0,323

Каталог на изделията

Специални фитинги PP-RCT за отопление (I.)



Колектор троен PP-RCT с регулиране

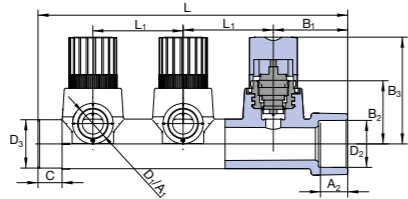

КОД	L ₁ [мм]	L [мм]	B ₁ [мм]	B ₂ [мм]	B ₃ [мм]	A ₁ [мм]	A ₂ [мм]	D ₁ [мм]	D ₂ [мм]	D ₃ [мм]	C [мм]	Опак. I.	Опак. II.	Маса [кг/бр]
SROZI032163RCT	60	206	49,5	42	77	13,0	18	16	32	32	16	1	10	0,482
SROZI032203RCT	60	206	49,5	42	77	14,5	18	20	32	32	16	1	10	0,478



Тяло за дебитомер

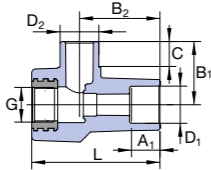

КОД	D ₁ [мм]	A ₁ [мм]	G [мм]	C [мм]	D ₂ [мм]	B ₁ [мм]	B ₂ [мм]	L [мм]	Опаковки I.	Опаковки II.	Маса [кг/бр]
SRAO02020X	16	13,0	1/2"	16	20	34	42	67	5	30	0,482
SRAO02520X	20	14,5	1/2"	16	20	34	42	67	5	30	0,478



Дебитомер

КОД	G [мм]	Опаковки	Маса [кг/бр]
PRUTMXXXXX	1/2"	1	0,590

Каталог на изделията

Изделия само за питейна (студена) вода (II.)



Кран кеклов с изпразнител

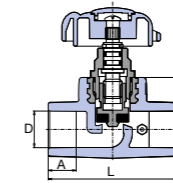

КОД	D [мм]	Тип	A [мм]	B [мм]	L [мм]	Опаковки I.	Опаковки II.	Маса [кг/бр]
SVEV040PXX	40	правий	20,5	41,0	112,0	1	15	0,578
SVEV050PXX	50	правий	23,5	48,0	136,0	1	10	0,788
SVEV063PXX	63	правий	27,5	60,0	162,0	1	8	1,388
SVEV040LXX	40	лявий	20,5	41,0	112,0	1	15	0,572
SVEV050LXX	50	лявий	23,5	48,0	136,0	1	10	0,754
SVEV063LXX	63	лявий	27,5	60,0	162,0	1	8	1,416

Произвежда се по поръчка със срок на доставка 30 дни.



Холендър

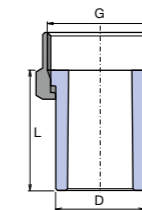

КОД	D [мм]	G [мм]	L [мм]	Опаковки I.	Опаковки II.	Маса [кг/бр]
SHM02025XX	20	3/4"	40,0	10	200	0,048
SHM02532XX	25	1"	40,0	10	130	0,074
SHM03240XX	32	5/4"	45,0	5	60	0,096

Каталог на изделията

Изделия само за питейна (студена) вода (II.)

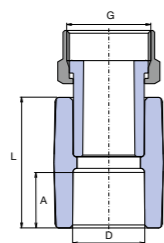

Муфа с холендрова гайка

КОД	D [мм]	G	A [мм]	L [мм]	Опаковки I.	Опаковки II.	Маса [кг/бр]
SNAM01620X	16	1/2"	13,0	33,0	10	200	0,032
SNAM02020X	20	1/2"	14,5	34,6	20	200	0,034
SNAM02025X	20	3/4"	14,5	34,6	20	200	0,056
SNAM02525X	25	3/4"	16,0	37,8	20	100	0,058
SNAM02532X	25	1"	16,0	37,8	10	100	0,092
SNAM03232X	32	1"	18,0	40,0	10	60	0,102
PMD*							
SNAMD02025	20	3/4"	14,5	34,6	10	100	0,056
SNAMD02525	25	3/4"	16,0	37,8	10	100	0,062

* PMD – накидна гайка з отвором під пломбу.

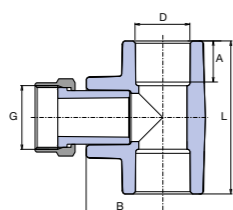

Тройник с холендрова гайка

КОД	D [мм]	Тип	A [мм]	L [мм]	B [мм]	Опаковки I.	Опаковки II.	Маса [кг/бр]
STKM02025X	20	3/4"	14,5	54,0	27,0	10	100	0,069
STKM02525X	25	3/4"	16,0	60,0	32,0	5	60	0,079
STKM02532X	25	1"	16,0	60,0	32,0	5	60	0,157
STKM03225X	32	3/4"	18,0	70,0	35,7	5	50	0,100
STKM03232X	32	1"	18,0	70,0	35,7	5	50	0,135

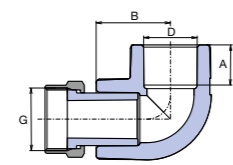

Коляно 90° с холендрова гайка

КОД	D [мм]	G	A [мм]	B [мм]	Опаковки I.	Опаковки II.	Маса [кг/бр]
SKOM02020X	20	1/2"	14,5	26,8	25	100	0,047
SKOM02025X	20	3/4"	14,5	26,8	20	100	0,062

Каталог на изделията

Изделия за временно, нестандартно използване (III.)

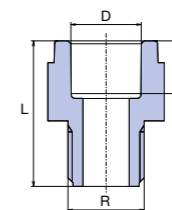

Преход с външна пластмасова резба

КОД	D [мм]	R	A [мм]	L [мм]	Опаковки I.	Опаковки II.	Маса [кг/бр]
SDG02020XX	20	1/2"	14,5	40,0	50	200	0,014
SDG02025XX	20	3/4"	14,5	38,0	20	380	0,012
SDG02525XX	25	3/4"	16,0	42,0	20	200	0,020
SDG03232XX	32	1"	18,0	54,0	20	100	0,038
SDG04040XX	40	5/4"	20,5	62,0	10	70	0,074
SDG05050XX	50	6/4"	23,5	63,0	10	60	0,094
SDG06363XX	63	2"	27,5	81,9	5	20	0,194



Тапа къса

КОД	D [мм]	Опаковки I.	Опаковки II.	Маса [кг/бр]
ZAGXXXXXX	1/2"	50	400	0,008

Тапите са комплект с гумен "O" пръстен.



Тапа дълга

КОД	D [мм]	Опаковки I.	Опаковки II.	Маса [кг/бр]
ZAGDXXXXXX	1/2"	50	150	0,022

Тапите са комплект с гумен "O" пръстен.

Каталог на изделията

Принадлежности (IV.)



Скоба метална за дюбел

КОД	D [мм]	Опаковки	Маса [кг/бр]
PRK02025XX	20 - 25	10	0,056
PRK03240XX	32 - 40	10	0,074
PRK06350XX	50 - 63	10	0,124



Скоба метална с гайка

КОД	D [мм]	ГАЙКА [мм]	БОЛТ [мм]	Опаковки	Маса [кг/бр]
PRKB04853X	48 - 53	M8/10		50	0,078
PRKB07278X	72 - 78	M8/10		50	0,146
PRKB08792X	87 - 92	M8/10		50	0,180
PRKB102116	102 - 116	M8/10		50	0,238
VRUTM8100X			M8/100	100	0,023



Скоба пластмасова

КОД	D [мм]	Опаковки I.	Опаковки II.	Маса [кг/бр]
PRE016XXXX	16	50	300	0,004
PRE020XXXX	20	50	500	0,004
PRE025XXXX	25	50	500	0,006
PRE032XXXX	32	50	300	0,008



Скоба пластмасова с лента

Зъб и глъб за подреждане една до друга

КОД	D [мм]	Опаковки I.	Опаковки II.	Маса [кг/бр]
PRP020XXXX	20	50	500	0,008
PRP025XXXX	25	50	500	0,008
PRP032XXXX	32	50	300	0,013
PRP040XXXX	40	50	400	0,016
PRP050XXXX	50	25	100	0,034
PRP063XXXX	63	25	100	0,046
PRP075XXXX*	75	1	-	0,084
PRP090XXXX*	90	1	-	0,114
PRP110XXXX*	110	1	-	0,136

* Информация за срока на доставка при поискване.



Двойна скоба пластмасова

КОД	D [мм]	Опаковки	Маса [кг/бр]
PRDV0202XX	2×20	1	0,016
PRDV0252XX	2×25	1	0,022



Пояльник плосък R63 с електронно регулиране

КОД	Тип	W	Накрайници	Опаковки	Маса [кг/бр]
SVA063XXXX	R63	800	Ø 20 - 63	1	1,820

Каталог на изделията

Принадлежности (IV.)



Зварювальний комплект R63 з насадками 16 - 63 мм

КОД	Тип	Потужність, Вт	Насадки	Пакування	Маса [кг/бр]
SVAKR63P1663	R63	800	Ø 16 – 63	1	9,223

Виготовлення під замовлення. Термін виконання замовлення 30 днів.



Ремонтний комплект

КОД	Тип	Опаковки I.	Опаковки II.	Маса [кг/бр]
OSAXXXXXXX	комплектът	1	50	0,186

Комплектът съдържа крайник Ø12 мм и 5 бр. ремонтни щифтове Ø 12 мм.



Ремонтен щифт

КОД	Ø [мм]	Опаковки I.	Опаковки II.	Маса [кг/бр]
OTXXXXXXX	12	5	100	0,029



Апарат за ел. муфи – ELEKTRA LIGHT

КОД	W	Опаковки	Маса [кг/бр]
SVAELEKTRAL	Ø 20 - 125/160 мм	2 000	8,000

Произвежда се по поръчка със срок на доставка 30 дни.



Накрайници плоски

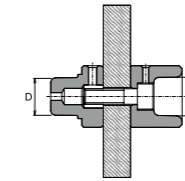

КОД	D [мм]	Опаковки	Маса [кг/бр]
NAP016XXXX	16	1	0,074
NAP020XXXX	20	1	0,078
NAP025XXXX	25	1	0,138
NAP032XXXX	32	1	0,164
NAP040XXXX	40	1	0,308
NAP050XXXX	50	1	0,333
NAP063XXXX	63	1	0,493
NAP075XXXX	75	1	0,653
NAP090XXXX	90	1	1,089
NAP110XXXX	110	1	1,681
NAP125XXXX	125	1	1,996



Комплект за закрепване на колектор

Комплектът се състои от

- ⊕ 4× скоба пластмасова
- ⊕ 4× винт за стойката
- ⊕ 4× винт за скобата
- ⊕ 2× стойка

КОД	междусие за монтаж на пластмасовите скоби [мм]	Опаковки I.	Опаковки II.	Маса [кг/бр]
SETDRZROZX	200	1	5	0,403

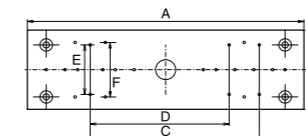

Планка за батерии



КОД	A [мм]	B [мм]	C [мм]	D [мм]	E [мм]	F [мм]	Опаковки I.	Опаковки II.	Маса [кг/бр]
DNPXXXXXX	220,0	64,0	135,0	111,0	45,0	40,0	10	150	0,058

Каталог на изделията

Принадлежности (IV.)

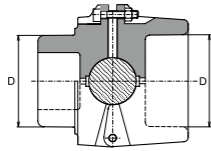

Накрайник кръгъл

КОД	D [мм]	Опаковки	Маса [кг/бр]
NA016CXXXX	16	1	0,130
NA020CXXXX	20	1	0,133
NA025CXXXX	25	1	0,178
NA032CXXXX	32	1	0,215
NA040CXXXX	40	1	0,379
NA050CXXXX	50	1	0,517
NA063CXXXX	63	1	0,822

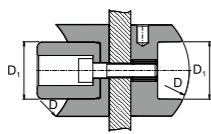

Накрайник за седло – отклонение

КОД	D [мм]	D ₁ [мм]	Опаковки	Маса [кг/бр]
SNNS06332X	63	32	1	0,298
SNNS07532X	75	32	1	0,296
SNNS09032X	90	32	1	0,296
SNNS11040X*	110	40	1	0,432
SNNS12540X**	125	40	1	0,519
SNNS12563X***	125	63	1	1,148

* за отклонения от Ø 110/32, 110/40

** за отклонения от Ø 125/32, 125/40

*** за отклонения от Ø 125/50, 125/63



Монтажно приспособление MP-125

КОД	Тип	D [мм]	Опаковки	Маса [кг/бр]
SVAMP125XX	MP-125	63 - 125	1	37,200

MP 125 съдържа рама, стойка с паялник 1400 W и куфарче с принадлежности. Произвежда се по поръчка със срок на доставка 30 дни.



Поялник PRISMA 125

КОД	Потужність, Вт	Опаковки	Маса [кг/бр]
SVA125XXXX	1 400	1	2,760

Произвежда се по поръчка със срок на доставка 30 дни.



Термометър DT-METER

КОД	Тип	Опаковки	Маса [кг/бр]
TEPODXXXXX	DT-METER	1	0,940



Лентов ключ

КОД	Опаковки	Маса [кг/бр]
UKXXXXXXXXX	1	0,297



Ножици PROFi

КОД	D [мм]	Опаковки	Маса [кг/бр]
NU042PXXXX	16 - 40	1	0,383

Каталог на изделията

Принадлежности (IV.)



Ножици M2

КОД	D [мм]	Опаковки	Маса [кг/бр]
NU063XXXX	16 - 63	1	1,241



Режеща ролка (тръборез)

КОД	D [мм]	Опаковки	Маса [кг/бр]
REZ050125X	50 - 125	1	1,400



Острилка за тръби с AL слой – STABI

КОД	D [мм]	Опаковки	Маса [кг/бр]
REZS01620X	16 - 20	1	0,134
REZS02025X	20 - 25	1	0,156
REZS02532X	25 - 32	1	0,206
REZS03240X	32 - 40	1	0,266
REZS050XXX	50	1	0,302
REZS063XXX	63	1	0,352
REZS075XXX	75	1	0,386
REZS090XXX	90	1	0,634
REZS110XXX	110	1	0,870



Острилка за STABI за работа с бормашина

КОД	D [мм]	Опаковки	Маса [кг/бр]
REZS040VXX	40	1	0,290
REZS050VXX	50	1	0,882
REZS063VXX	63	1	0,406

ЩИФТ ЗА ОСТРИЛКА

СЕРXXXXXX		1	0,020
-----------	--	---	-------



Свредел за седло – отклонение

КОД	D [мм]	Опаковки	Маса [кг/бр]
VNS032XXXX	32	1	0,200
VNS040XXXX	40	1	0,300
VNS063XXXX	63	1	0,740



Жлеб поцинкован

КОД	D [мм]	l [мм]	Опаковки I.	Опаковки II.	Маса [кг/бр]
ZLSP20XXXX	20	2000	1	25	0,331
ZLSP25XXXX	25	2000	1	25	0,428
ZLSP32XXXX	32	2000	1	25	0,516
ZLSP40XXXX	40	2000	1	25	0,607
ZLSP50XXXX	50	2000	1	25	0,732
ZLSP63XXXX	63	2000	1	25	0,879



Тефлонов конец за уплътнение на резби

КОД	Опаковки II.	Маса [кг/бр]
TTN50XXXX	50	0,053
TTN150XXXX	150	0,126

Система Екопластик диаметри 160 - 250 мм

Част от системата Екопластик за големи диаметри са еднослойни, трислойни тръби и фитинги с диаметри 160 - 250 мм, произведени от материала PP-RCT.

Системата е предназначена за водопроводи, за питейна (студена) вода, топла вода, сгъстен въздух, вода за охлаждане и климатизация. Системата е предназначена за челни заварки. Тръбите и фитингите са в зелен цвят.

- ⦿ Срокът за доставка е 30 дни.
- ⦿ За стандартните изделия (I.) се дава гаранция 10 години.
- ⦿ За останалите изделия (IV.) се дава гаранция от 2 години.



Предимства на системата

- ⦿ тръби и фитинги от ново поколение полипропилен PP-RCT (тип 4)
- ⦿ еднакво напречно сечение на тръбите и на фитинги – тенамаляване на загубите в налягането

Каталог на изделията

Инсталации за вода, сгъстен въздух, охлаждаща вода и в климатизация (I.)

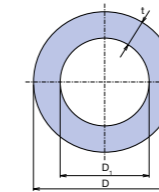

Тръба Wavin Екопластик PP-RCT EVO
S 5 / SDR 11

КОД	D [мм]	D ₁ [мм]	t [мм]	l [мм]	Опаковки [м]	Маса [кг/м]
TTR160RCTS5	160	130,8	14,6	4 000	4	6,420
TTR200RCTS5	200	163,6	18,2	4 000	4	9,950
TTR250RCTS5	250	204,6	22,7	4 000	4	15,500

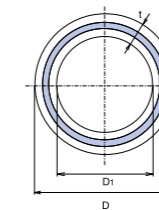
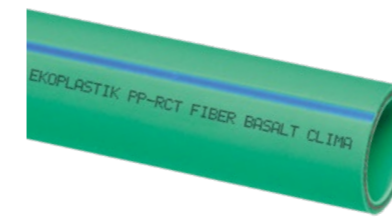

Тръба Wavin Екопластик PP-RCT Fiber Basalt Clima
S 5 / SDR 11

КОД	D [мм]	D ₁ [мм]	t [мм]	l [мм]	Опаковки [м]	Маса [кг/м]
TTRFBC160RCT	160	130,8	14,6	4 000	4	7,185
TTRFBC200RCT	200	163,6	18,2	4 000	4	11,157
TTRFBC250RCT	250	204,6	22,7	4 000	4	16,870

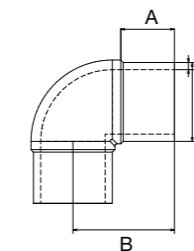

Кутник 90° PP-RCT
S 5 / SDR 11

КОД	D [мм]	A [мм]	B [мм]	t [мм]	Опаковки [шт]	Маса [кг/бр]
TKO16090XXX	160	103	210	14,6	1	3,000
TKO20090XXX	200	115	239	18,2	1	5,200
TKO25090XXX	250	116	250	22,7	1	10,500

Каталог на изделията

Инсталации за вода, сгъстен въздух, охлаждаща вода
и в климатизация (I.)

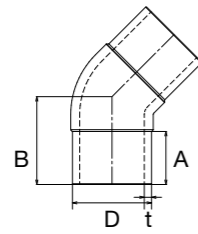

Коляно 45° PP-RCT
S 5 / SDR 11

КОД	D [мм]	A [мм]	B [мм]	t [мм]	Опаковки [шт]	Маса [кг/бр]
TKO16045XXX	160	107	175	14,6	1	2,400
TKO20045XXX	200	118	190	18,2	1	4,000
TKO25045XXX	250	130	215	22,7	1	7,100

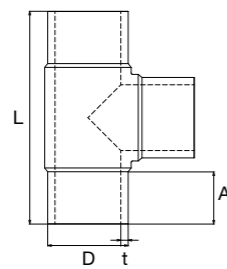

Тройник PP-RCT
S 5 / SDR 11

КОД	D [мм]	A [мм]	B [мм]	t [мм]	Опаковки [шт]	Маса [кг/бр]
ТТК160XXXXX	160	104	423	14,6	1	4,100
ТТК200XXXXX	200	117	501	18,2	1	7,200
ТТК250XXXXX	250	131	595	22,7	1	13,600

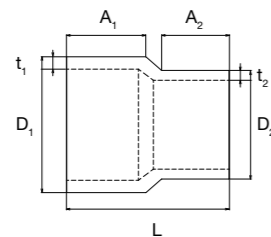

Редукция PP-RCT
S 5 / SDR 11

КОД	D ₁ [мм]	D ₂ [мм]	t ₁ [мм]	t ₂ [мм]	A ₁ [мм]	A ₂ [мм]	L [мм]	Опаковки [шт]	Маса [кг/бр]
TRE1160110X	160	110	14,6	-	106	92	226	1	1,200
TRE1160125X	160	125	14,6	-	105	93	220	1	1,328
TRE1200160X	200	160	18,2	14,6	117	100	240	1	2,100
TRE1250160X	250	160	22,7	14,6	60	56	162	1	3,000
TRE1250200X	250	200	22,7	18,2	128	116	274	1	3,600

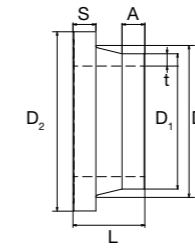

Втулка за фланец PP-RCT
S 5 / SDR 11

КОД	D ₁ [мм]	D ₂ [мм]	D ₃ [мм]	S [мм]	A [мм]	t [мм]	L [мм]	Опаковки [шт]	Маса [кг/бр]
TLN160XXXXX	160	212	175	27	27	18,2	85	1	0,960
TLN200XXXXX	200	268	232	34	50	14,6	130	1	2,300
TLN250XXXXX	250	320	285	36	38	22,7	121	1	3,100

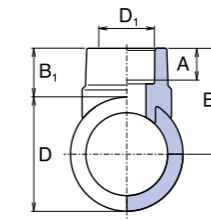

Седло – отклонение PP-RCT
S 5 / SDR 11

КОД	D [мм]	D ₁ [мм]	A [мм]	B ₁ [мм]	B [мм]	Опаковки [шт]	Маса [кг/бр]
TNS16040XX	160	40	16,5	35,0	115,0	1	0,054
TNS16050XX	160	50	18,5	41,5	121,5	1	0,095
TNS16063XX	160	63	22,0	41,8	121,8	1	0,155
TNS20050XX	200	50	15,5	41,5	141,5	1	0,090
TNS20063XX	200	63	22,0	41,8	141,8	1	0,159
TNS20075XX	200	75	25,0	45,0	145,0	1	0,220
TNS20090XX	200	90	27,0	61,0	161,0	1	0,505
TNS25063XX	250	63	22,0	41,8	166,8	1	0,145
TNS25075XX	250	75	25,0	45,0	170,0	1	0,215
TNS25090XX	250	90	27,0	61,0	186,0	1	0,485
TNS250110X	250	110	31,0	66,8	191,8	1	0,660

Каталог на изделията

Инсталации за вода, сгъстен въздух, охлаждаща вода
и в климатизация (I.)

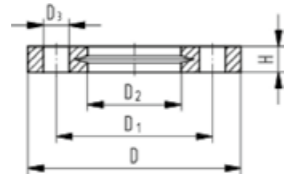

Фланец от PP със стъклени влакна, PN16

КОД	d [мм]	DN [мм]	D [мм]	D ₁ [мм]	D ₂ [мм]	D ₃ [мм]	H [мм]	Y	Опаковки [шт]	Маса [кг/бр]
FF700517W*	160	150	285	241	178	22	32	8	1	1,200
FF700519W*	200	200	340	297	235	22	34	8	1	1,400
FF700521W*	250	250	395	350	288	22	38	12	1	2,052

* Фланец от PP армиран със стъклени влакна

Y – брой на отворите

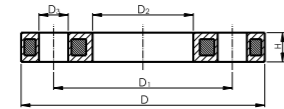

Фланец от PPR със стоманена сърцевина, PN16

КОД	d [мм]	DN [мм]	D [мм]	D ₁ [мм]	D ₂ [мм]	D ₃ [мм]	H [мм]	Y	Опаковки [шт]	Маса [кг/бр]
FF700217W*	160	150	285	241	178	22	26	8	1	3,491
FF700219W*	200	200	340	297	235	22	29	8	1	5,600
FF700221W*	250	250	395	350	288	22	32	12	1	6,632

* Фланец от PPR армиран със стъклени влакна

Y – брой на отворите

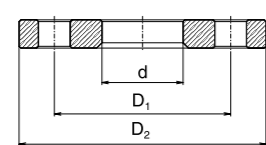

Фланец

КОД	Тип	D ₁ [мм]	D ₂ [мм]	d [мм]	Y	Опаковки [шт]	Маса [кг/бр]
PRI160NXXX	160	240	285	178	10	1	6,800
PRI200NXXX	200	355	405	238	12	1	10,500
PRI250NXXX	250	355	405	292	12	1	12,900

Y – брой на отворите

Каталог на изделията

Принадлежности (IV.)

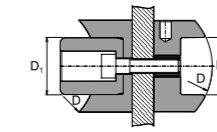

Накрайници за седла-отклонения

КОД	D [мм]	D ₁ [мм]	Опаковки [шт]	Маса [кг/бр]
SNNS16040X	160	40	1	0,545
SNNS16050X	160	50	1	0,780
SNNS16063X	160	63	1	1,200
SNNS20050X	200	50	1	0,785
SNNS20063X	200	63	1	1,220
SNNS20075X	200	75	1	1,665
SNNS20090X	200	90	1	2,885
SNNS25063X	250	63	1	1,220
SNNS25075X	250	75	1	1,680
SNNS25090X	250	90	1	2,930
SNNS250110	250	110	1	3,530



Свредел за седло – отклонение

КОД	D [мм]	Опаковки [шт]	Маса [кг/бр]
VNS040XXXX	40	1	0,300
VNS050XXXX	50	1	0,500
VNS063XXXX	63	1	0,640
VNS075XXXX	75	1	0,710
VNS090XXXX	90	1	0,870
VNS110XXXX	110	1	1,220

Каталог на изделията

Принадлежности (IV.)

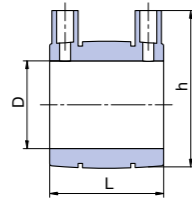

Електро – фитинг, от PP-RCT S 5 / SDR 11

КОД	D [мм]	L [мм]	h [мм]	Опаковки [шт]	Маса [кг/бр]
ENA160PPRCT	160	176,0	205,0	1	1,300
ENA200PPRCT	200	187,0	245,0	1	1,900
ENA250PPRCT	250	243,0	315,0	1	4,500



Basic 250 Easy life / Основа 250 „Лек живот“
Монтажно приспособление за челни заварки

КОД	Тип	Опаковки [шт]	Маса [кг/бр]
SVAMP250XX	Basic 250 Easy Life	1	100

Съдържание на комплекта за монтаж:

- ⊕ Устройство с четири скоби и два хидравлични цилиндъра с бързи съединения
- ⊕ Подвижен нагревателен елемент
- ⊕ Подвижен тример с предпазен микропревключвател
- ⊕ Хидравличен блок с лост за затваряне и отваряне на скобите
- ⊕ Хидравлични маркучи с бързи съединители
- ⊕ Редуциращи планки SMARTLock (патент на Ritmo) за диаметри 75 - 225 мм



Basic 315 Easy life / Основа 315 „Лек живот“
Монтажно приспособление за челни заварки

КОД	Тип	Опаковки [шт]	Маса [кг/бр]
SVAMP315XX	Basic 315 Easy Life	1	123

Склад монтажния комплект:

- ⊕ Устройство с четири скоби и два хидравлични цилиндъра с бързи съединения
- ⊕ Подвижен нагревателен елемент
- ⊕ Подвижен тример с предпазен микропревключвател
- ⊕ Хидравличен блок с лост за затваряне и отваряне на скобите
- ⊕ Хидравлични маркучи с бързи съединители
- ⊕ Редуциращи планки SMARTLock (патент на Ritmo) за диаметри 90 - 280 мм, оригинален адаптер за Ø 250 мм.

Сертификати

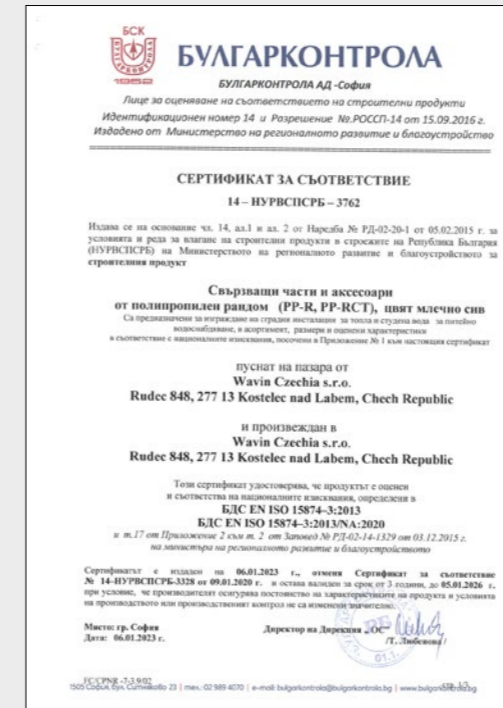

- ⊕ използването и монтажът на изделията са регламентирани в инструкцията за монтаж на системата Ekoplastik PPR
- ⊕ за стандартните изделия (I., II.) се предоставя гаранция от 10 години
- ⊕ за останалите изделия (III., IV.) се предоставя гаранция от 2 години
- ⊕ при производството и изпитанията се прилага стандарт БДС EN ISO15874
- ⊕ системата за качество е сертифицирана по ISO 9001-2009

Използвани съкращения:

- КОД – код на изделието при поръчка
- S (PN) – серия (гама за налягане)
- Пакуваня I. – малки опаковки
- Пакуваня II. – големи опаковки
- G – вътрешна резба цилиндрична и неуплътняваща в резбата
- Rp – вътрешна резба цилиндрична, уплътняваща в резбата
- R – външна резба конусна

Wavin Czechia непрекъснато развива и подобрява своите изделия и затова си запазва правото за модификации и промени в спецификациите на своите изделия, без предварително уведомление. Цялата информация в тази публикация беше изготвена с добро намерение и убеждението, че в деня на предаването ѝ за печат е актуална и не поражда съмнения. Настоящият каталог не е предложение по смисъла на закона, а съдържа информация за изделията.

Запознайте се нашия богат асортимент в www.wavin.com

- Инсталации за вода и отопление
- Климатизация
- Подово отопление
- Вътрешна канализация



wavin

orbis 

Wavin is part of Orbis, a community of companies working together to tackle some of the world's most complex challenges.

We are bound by a common purpose:
To Advance Life Around the World.

Wavin Czechia s.r.o. | Rudeč 848 | 277 13 Kostelec nad Labem | Tel.: +420 326 983 111
Fax: +420 326 983 110 | E-mail: info@ekoplastik.ua | Internet www.ekoplastik.ua

ЕВРОПЛАСТИКА ЕООД | ул. Банско шосе № 57, 1390 София | Tel.: +359/29950 769
+359/29950 768 | +359/887 912 364 | +359/879 877 070 | europlastica@abv.bg

Компания Wavin пропонує ефективні рішення для життєво важливих побутових потреб: надійне постачання питної води, обробка дощової води та стічних вод на закладі засад тривалого розвитку та екологічної безпеки.

© 2023 Wavin Wavin reserves the right to make alterations without prior notice. Due to continuous product development, changes in technical specifications may change. Installation must comply with the installation instructions.